

# Monitor Dell™ UltraSharp U2913WM

[Príručka pre používateľa](#)

[Nastavenie rozlíšenia displeja na 2 560 X 1 080 \(maximálne\)](#)

---

**Informácie obsiahnuté v tomto dokumente môžu byť zmenené bez predchádzajúceho oznámenia.  
© 2012-2016 Dell Inc. Všetky práva vyhradené.**

Prísne sa zakazuje akékoľvek reprodukovanie týchto materiálov bez písomného povolenia spoločnosti Dell Inc.

Ochranné známky, ktoré sa v tomto texte používajú: *Dell* a logo *DELL* sú ochranné známky spoločnosti Dell Inc; *Microsoft* a *Windows* sú buď ochranné známky, alebo registrované ochranné známky spoločnosti Microsoft Corporation v Spojených štátoch amerických a/alebo iných krajinách, *Intel* je registrovaná ochranná známka spoločnosti Intel Corporation v Spojených štátoch amerických a iných krajinách; a *ATI* je ochranná známka spoločnosti Advanced Micro Devices, Inc.

Ostatné ochranné známky a obchodné názvy, ktoré sa v tomto dokumente môžu uvádzať, sa týkajú buď organizačných jednotiek, ktoré si tieto značky a názvy nárokuje, alebo ich výrobkov. Spoločnosť Dell Inc sa zrieka akýchkoľvek vlastníckych nárokov na iné ochranné známky, ktoré nie sú jej vlastné.

---

**Model U2913WMt**

**Jún 2016, Rev. č. A10**

# Príručka pre používateľa monitora Dell™ UltraSharp U2913WM

[O monitore](#)

[Zostavenie monitora](#)

[Obsluha monitora](#)

[Príručka pre používateľa aplikácie Dell Display Manager](#)

[Odstraňovanie porúch](#)

[Príloha](#)

---

## Poznámky, upozornenia a výstrahy



**POZNÁKA:** POZNÁMKA označuje dôležité informácie, ktoré vám môžu pomôcť lepšie používať počítač.



**UPOZORNENIE:** UPOZORNENIE označuje buď nebezpečenstvo poškodenia hardvéru alebo straty údajov a ponúka spôsob, ako sa tomuto problému vyhnúť.



**VÝSTRAHA:** VÝSTRAHA označuje potenciálnu škodu na majetku, nebezpečenstvo zranenia alebo smrti.

---

Informácie obsiahnuté v tomto dokumente môžu byť zmenené bez predchádzajúceho oznámenia.

© 2012-2016 Dell Inc. Všetky práva vyhradené.

Prísne sa zakazuje akékoľvek reprodukovanie týchto materiálov bez písomného povolenia spoločnosti Dell Inc.

Ochranné známky, ktoré sa v tomto texte používajú: *Dell* a logo *DELL* sú ochranné známky spoločnosti Dell Inc; *Microsoft* a *Windows* sú buď ochranné známky, alebo registrované ochranné známky spoločnosti Microsoft Corporation v Spojených štátoch amerických a/alebo iných krajinách, *Intel* je registrovaná ochranná známka spoločnosti Intel Corporation v Spojených štátoch amerických a iných krajinách; a *ATI* je ochranná známka spoločnosti Advanced Micro Devices, Inc.

Ostatné ochranné známky a obchodné názvy, ktoré sa v tomto dokumente môžu uvádzať, sa týkajú buď organizačných jednotiek, ktoré si tieto značky a názvy nárokuje, alebo ich výrobcov. Spoločnosť Dell Inc sa zrieka akýchkoľvek vlastníckych nárokov na iné ochranné známky, ktoré nie sú jej vlastné.

---

**Model U2913WMt**

**Jún 2016, Revízia č. A10**

# Zostavenie monitora

Monitor Dell™ UltraSharp U2913WM

---

## Nastavenie rozlíšenia displeja na 2 560 X 1080 (maximálne)

Pre maximálny výkon zobrazenia v operačných systémoch Microsoft® Windows® nastavte rozlíšenie zobrazenia na **2 560 x 1080** pixelov tým, že vykonáte nasledovné kroky:

V operačnom systéme Windows Vista® alebo Windows® 7 alebo Windows® 8/Windows® 8.1:

1. Dlaždicové usporiadanie **Desktop (Pracovná plocha)** zvolte na prepínanie do klasickej pracovnej plochy len pre Windows® 8/Windows® 8.1.
2. Pravým tlačidlom kliknite na ikonu Tento počítač a potom kliknite na zložku **Screen Resolution**.
3. Posuvný ovládač posuňte doprava tak, že stlačíte a podržíte ľavé tlačidlo myši a rozlíšenie obrazovky nastavte na **2 560 X 1 080**.
4. Kliknite na tlačidlo **OK**.

V operačnom systéme Windows® 10:

1. Pravým tlačidlom kliknite na pracovnú plochu a kliknite na **nastavenie zobrazenia**.
2. Kliknite na **Advanced display settings (Rozšírené nastavenie zobrazenia)**.
3. Kliknite na rozbaľovací zoznam **Resolution (Rozlíšenie)** a zvolte rozlíšenie **2 560 X 1 080**.
4. Kliknite na **Apply (Použiť)**.

Ak sa vám nedarí nastaviť rozlíšenie **2 560 x 1080** ako voľba, zrejme budete musieť aktualizovať váš grafický ovládač. Vyberte nižšie uvedenú možnosť, ktorá najlepšie charakterizuje počítačový systém, ktorý používate, a postupujte podľa uvedených pokynov:

**[1: Ak vlastníte stolný počítač značky Dell™ alebo prenosný počítač značky Dell™ s pripojením na internet.](#)**

**[2: Ak vlastníte inú značku stolného a prenosného počítača alebo grafickej karty, ako Dell™.](#)**

---

# O monitore

## Príručka pre používateľa monitora Dell™ UltraSharp U2913WM

- [Obsah balenia](#)
- [Vlastnosti výrobku](#)
- [Identifikácia dielov a ovládacích prvkov](#)
- [Technické parametre monitora](#)
- [Možnosť Zapoj a hraj](#)
- [Rozhranie univerzálnej sériovej zbernice \(USB\)](#)
- [Politika kvality a pixelov LCD monitora](#)
- [Pokyny pre údržbu](#)

## Obsah balenia

Monitor sa dodáva spolu s nižšie uvedenými súčasťami. Uistite sa, že vám boli dodané všetky súčasti a v prípade, že niečo chýba, [oznámte to zástupcovi spoločnosti Dell](#).

 **POZNÁMKA:** Niektoré položky môžu byť voliteľné a nemusia byť dodané spolu s monitorom. V určitých krajinách pravdepodobne nebudú k dispozícii niektoré vlastnosti alebo médiá.

 **POZNÁMKA:** Ak chcete monitor zostaviť s ľubovoľným stojanom, návod na namontovanie stojana nájdete v príslušnej príručke na montáž stojana.



- Monitor

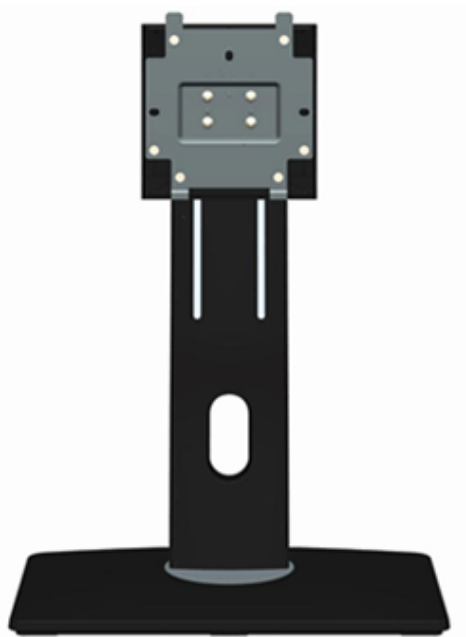

- Stojan





- Napájací kábel (líši sa podľa jednotlivých krajín)



- Káblový adaptér DisplayPort (s Mini konektorom DP do DP)

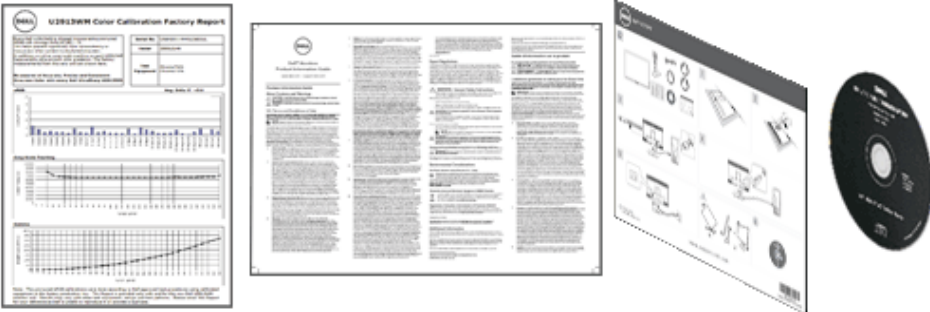

- Kábel DVI-DL

	<ul style="list-style-type: none"> <li>• Prepojovací upstream kábel USB 3.0 (umožňuje používať porty USB na monitore)</li> </ul>
	<ul style="list-style-type: none"> <li>• Sťahovací pásik na suchý zips</li> </ul>
	<ul style="list-style-type: none"> <li>• Disk CD s ovládačmi a dokumentáciou</li> <li>• Stručný návod na používanie</li> <li>• Informácie týkajúce sa bezpečnosti a právnych predpisov</li> <li>• Správa o konfigurácii od výrobcu</li> </ul>

## Vlastnosti výrobku

Monitor **UltraSharp U2913WM** je vybavený aktívnou matricou, tenkovrstvovým tranzistorom (TFT) a displejom z tekutých kryštálov (LCD). Medzi vlastnosti monitora patria:

- 28,75-palcová (73,02 cm) veľkosť (po uhlopriečke) zobrazovaného obrazu. Širokouhlý s plným rozlíšením HD 2 560 x 1 080 (pomer strán 21:9) plus podpora na celú obrazovku pre nižšie rozlíšenia.
- Ultraširoký pozorovací uhol, ktorý umožňuje pozeranie zo sedu alebo v stoji, alebo pri pohybe zo strany na stranu.
- Možnosti nastavenia naklonenia, otáčania a zvislého vysunutia.
- Podporuje Dual-link DVI-D(HDCP), DisplayPort, Mini DisplayPort, HDMI, DP 1.2, VGA a USB3.0.
- Podporuje režim výberu Obraz v obraze (PBP).
- Odnímateľný podstavec a 100 mm montážne otvory pre riešenia flexibilnej montáže podľa Video Electronics Standards Association (VESA™) (Spoločnosť pre elektronické obrazové štandardy).
- Možnosť Zapoj a hraj, ak ju váš systém podporuje.
- Nastavenia ponuky zobrazenej na obrazovke (OSD) pre jednoduché nastavenie a optimalizáciu obrazovky.
- Disk CD so softvérom a dokumentáciou obsahuje informačný súbor (INF), súbor s profilom prispôsobenia farieb obrazu (ICM), softvérovú aplikáciu Dell Display Manager a dokumentáciu

výrobku. Zahrnutá je softvérová aplikácia Dell Display Manager (na disku CD, ktorý je dodaný spolu s monitorom).

- Slot pre bezpečnostný zámok.

- Nástroj Správa majetku.

- Možnosť prepnutia zo širokouhlého pomeru strán do štandardného pomeru strán pri zachovaní kvality obrazu.

- Znížený obsah halogénu.

- Sklo bez obsahu arzénu a len panel bez obsahu ortuti.

- Merač energie ukazuje množstvo energie, ktorú monitor spotreboval v reálnom čase.

- Vysoký pomer dynamického kontrastu (2 000 000:1) .

- Displeje s certifikátom TCO.

- Farebná škála >99% sRGB.

- Podporuje DVI-D, DisplayPort, Mini DisplayPort, HDMI, DP1.1a, DP 1.2 MST (tiež známy ako DP Daisy Chain) a HBR2 (štandardne je vo výrobe nastavené DP1.1a. Ak chcete povoliť MST a HBR2, pozrite si návod v časti „[Pripojenie monitora pre funkciu DP MST](#)“).

---

# Identifikácia dielov a ovládacích prvkov

## Pohľad spredu

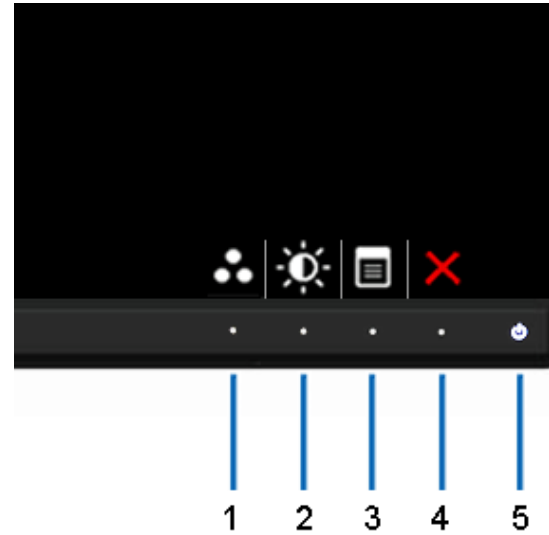

## Pohľad spredu

Štítok	Popis
1	Predvolené režimy (štandardné, ale konfigurovateľné)
2	Jas a kontrast (štandardný, ale konfigurovateľný)
3	Ponuka
4	Ukončiť
5	Napájanie (s rozsvietenou kontrolkou LED)

## Ovládacie prvky na prednom paneli



## Pohľad zozadu

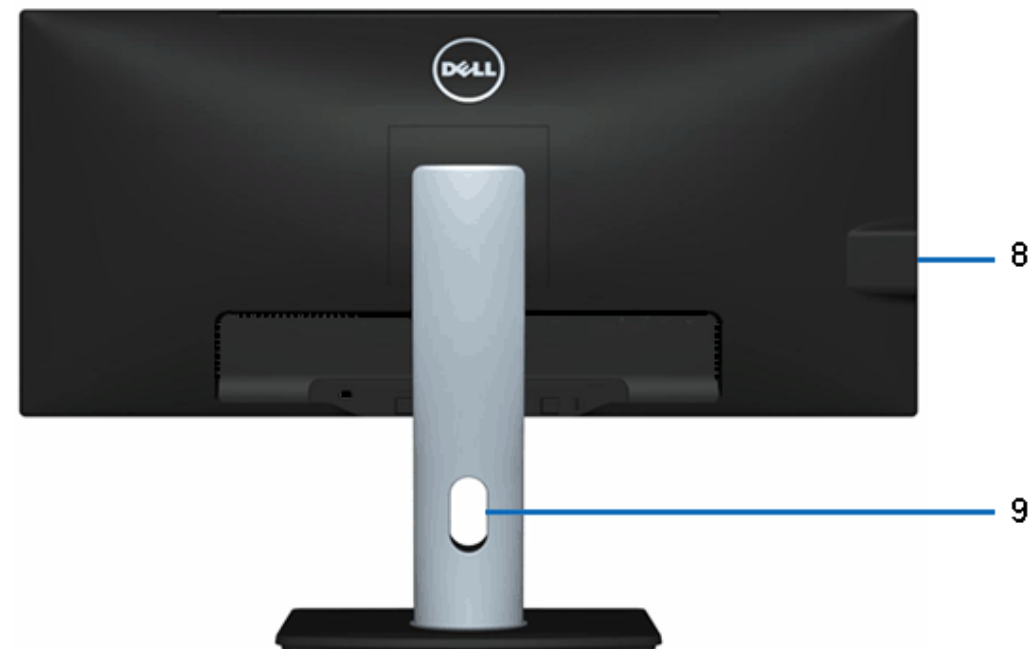
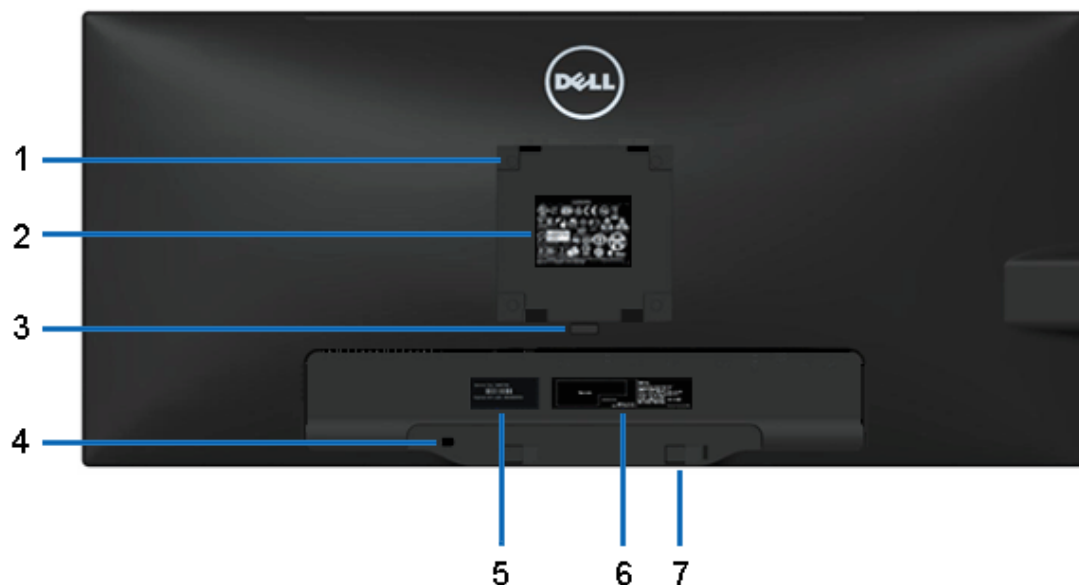

Pohľad zozadu

Pohľad zozadu na monitor so stojanom

Štítok	Popis	Používanie
1	Montážne otvory VESA (100 mm x 100 mm - za pripojeným štítkom VESA)	Monitor s montážou na stenu pomocou montážnej súpravy kompatibilnej s VESA (100 mm x 100 mm) .
2	Regulačný štítok	Uvádza osvedčenia riadiacich predpisov.
3	Uvoľňovacie tlačidlo stojana	Slúži na uvoľnenie stojana od monitora.
4	Slot pre bezpečnostný zámok	Monitor zabezpečuje s bezpečnostným zámkom kábla.
5	Servisný štítok	Ak sa potrebujete obrátiť na technickú podporu spoločnosti Dell, uveďte údaje z tohto štítku.
6	Štítok s čiarovým kódom	Slúži pre prípad, ak chcete kontaktovať technickú podporu spoločnosti Dell.
7	Montážne držiaky na upevnenie zariadenia Dell Soundbar	Používajú sa na upevnenie voliteľného zariadenia Dell Soundbar.
8	Výstupné porty USB	Slúžia na pripojenie zariadení USB.
9	Slot na vedenie káblov	Na zamknutie k monitoru pomocou skrutky M3 x 6 mm (skrutka nie je súčasťou dodávky).

## Pohľad z boku

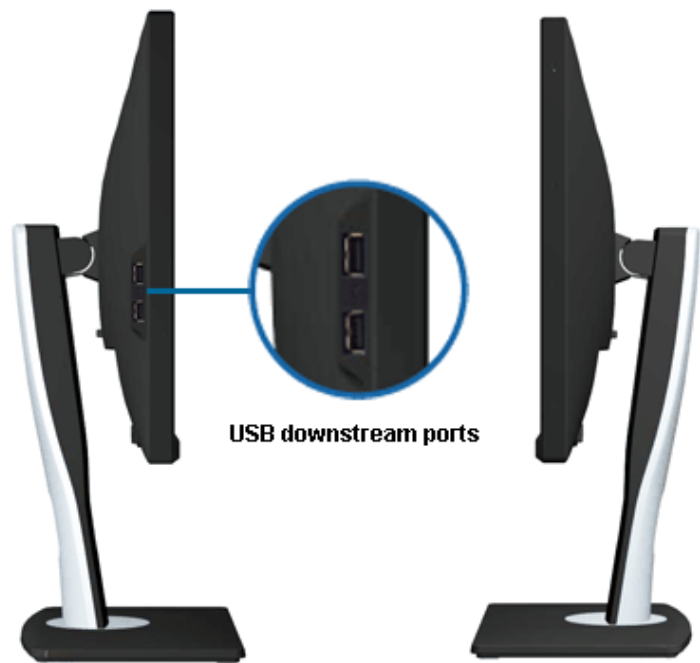

USB downstream ports

Pohľad zľava

Pohľad sprava

## Pohľad zdola

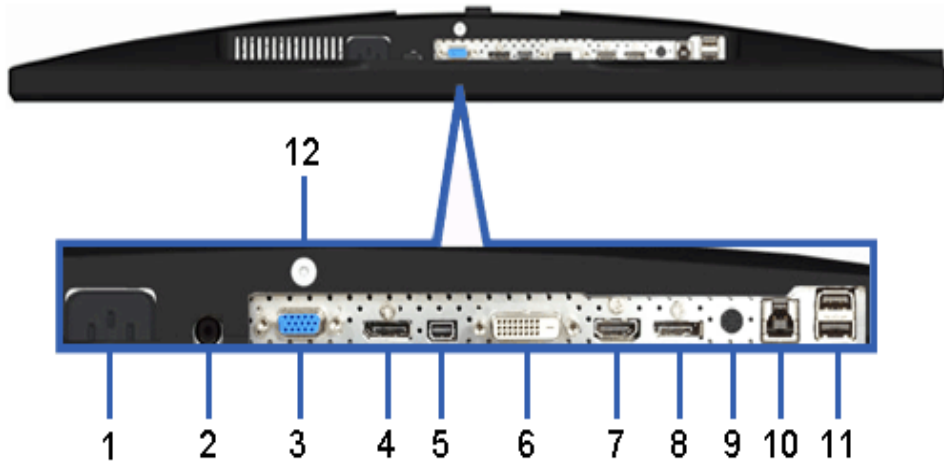

Pohľad zdola

Pohľad zdola na monitor so stojanom

Štítok	Popis	Použitie
1	Konektor na pripojenie napájacieho kábla	Slúži na zapojenie napájacieho kábla
2	Konektor na prívod jednosmerného prúdu do zariadenia Dell Soundbar	Slúži na zapojenie napájacieho kábla zariadenia Soundbar (voliteľné).
3	Konektor VGA	Slúži na zapojenie kábla VGA z počítača.
4	Konektor DisplayPort (vstup)	Slúži na zapojenie kábla DP z počítača.
5	Konektor Mini DisplayPort (vstup)	Slúži na zapojenie kábla DP z počítača.
6	Konektor DVI	Slúži na zapojenie kábla DVI (Dual link) z počítača.
7	Konektor HDMI	Pripojte do zariadenia s výstupom HDMI (alebo ekvivalent), ako je počítač, prenosné počítače, DVD prehrávače alebo set-up box.
8	Konektor DisplayPort (výstup)	Výstupný konektor DisplayPort pre monitor s možnosťou MST (viacnásobný prenos). Monitor DP1.1 sa môže v reťazci MST pripojiť len ako posledný monitor. Ak chcete povoliť MST, pozrite si návod v časti „ <a href="#">Pripojenie monitora pre funkciu DP MST</a> “.
9	Zvukové konektory	Pre zvukový kanál HDMI 1.4 alebo výstup zvukového kanála DisplayPort 1.2. Slúži na pripojenie výstupného zvukového kanála do čierneho konektora. Tento konektor používajte na pripojenie zvukového kanála 2.0. *
10	Výstupný port USB	Pripojte zariadenia USB. Po pripojení výstupného kábla USB z počítača do monitora môžete použiť iba tento konektor.
11	Výstupné porty USB	Slúžia na pripojenie zariadení USB. Tento konektor môžete použiť po pripojení kábla USB do počítača a vstupného konektora USB v monitore.
12	Zámok stojana	Slúži na zaistenie stojana k monitoru pomocou skrutiek M3 x 12 mm (skrutky nie sú súčasťou dodávky).

\* Používanie slúchadiel nie je podporované pre výstupný konektor.

**⚠ WARNING: Zvuk s nadmernou hlasitosťou zo slúchadiel môže spôsobiť poškodenie alebo stratu sluchu.**

## Technické parametre monitora

### Technické parametre plochého displeja

Typ obrazovky	Aktívna matrica - TFT LCD
Typ displeja	Prepínanie AH v rovine
Rozmery zobrazovaného obrazu Po uhlopriečke Horizontálna Vertikálna	73,02 cm (28,75 palca) 672,77 mm (26,49 palca) 283,82 mm (11,17 palca)
Rozstup pixlov	0.09 (H) mm x 0.26 (V) mm
Uhol projekcie	Typicky 178° (vertikálne) Typicky 178° (horizontálne)
Výstupná svietivosť	300 cd/m <sup>2</sup> (typická), 50 cd/m <sup>2</sup> (minimálna)
Kontrastný pomer	1 000 až 1 (typicky), 2 000 000 : 1 (typicky zapnutý dynamický kontrast)
Povlak čelného panela	Antireflexná vrstva z tvrdého povlaku 3H
Podsvietenie	Systém osvetlenia hrán LED
Životnosť podsvietenia	30 K hodín
Čas odozvy	8 ms od šedej k šedej (typická)
Farebná hĺbka	16,7 milióna farieb
Škála farieb	sRGB >99%

\* Škála farieb [U2913WM] (typická) podľa skúšobných noriem CIE1976 (82%) a CIE1931 (72%).

### Technické parametre rozlíšenia

Rozsah horizontálneho snímania	30 kHz až 94 kHz (automatické)
Rozsah vertikálneho snímania	56 Hz až 86 Hz (automatické)
Maximálne predvolené rozlíšenie	2 560 x 1 080 pri 60 Hz

## Režimy podporované s obrazom

Možnosti zobrazovacej jednotky

480 p, 576 p, 720 p, 1 080 p, 480 i, 576 i, 1 080 i

## Predvolené režimy zobrazenia

Režim zobrazenia	Horizontálna frekvencia (kHz)	Vertikálna frekvencia (Hz)	Pixelové hodiny (MHz)	Synchronizačná polarita (horizontálna/vertikálna)
VESA, 720 x 400	31.5	70.0	28.3	-/+
VESA, 640 x 480	31.5	60.0	25.2	-/-
VESA, 640 x 480	37.5	75.0	31.5	-/-
VESA, 800 x 600	37.9	60.0	40.0	+/+
VESA, 800 x 600	46.9	75.0	49.5	+/+
VESA, 1 024 x 768	48.4	60.0	65.0	-/-
VESA, 1 024 x 768	60.0	75.0	78.8	+/+
VESA, 1 152 x 864	67.5	75.0	108.0	+/+
VESA, 1 280 x 1 024	64.0	60.0	108.0	+/+
VESA, 1 280 x 1 024	80.0	75.0	135.0	+/+
VESA, 1 680 x 1 050	75,0	60.0	148.5	+/+
VESA, 1 920 x 1 080	67.5	60.0	148.5	+/+
VESA, 1 920 x 1 080	55,6	49.9	141,5	+/+
VESA, 2 560 x 1 080	66,7	60.0	185.6	+/+

## Technické parametre elektrického zapojenia

Vstupné obrazové signály	Analógový RGB, 0,7 Voltov +/-5%, kladná polarita pri vstupnej impedancii 75 Ohmov Digitálny DVI-D TMDS, 600mV pre každý diferenciálny riadok, kladná polarita pri vstupnej impedancii 50 Ohmov, podpora vstupného signálu DP1.2/HDMI1.4
Synchronizácia vstupných signálov	Požadované úrovne TTL a samostatná synchronizácia (vrátane bodov spúšťania), SOG (kompozitná synchronizácia na zelenej)
AC vstupné napätie/frekvencia/striedavý prúd	100 VAC až 240 VAC/50 Hz alebo 60 Hz $\pm$ 3 Hz/1,5 A (typicky)
Nárazový prúd	120 V: 30 A (Max.)

## Fyzikálne vlastnosti

<b>Typ konektora</b>	15-kolíkový D-subminiaturny, modrý konektor; biely konektor DVI-D; čierny konektor HDMI/DP(in)/DP(out)/mDP DisplayPort
<b>Typ signálneho kábla</b>	<p>DVI: Odpojiteľný, DVI-D, pevné kolíky, dodáva sa odpojený od monitora</p> <p>Analógový: Odpojiteľný, D-Sub, 15 kolíkov, dodáva sa odpojený od monitora</p> <p>DisplayPort: Odpojiteľný, DisplayPort, pevné kolíky, dodáva sa odpojený od monitora</p> <p>Mini-DP to DP: Odpojiteľný, DisplayPort, pevné kolíky, dodáva sa odpojený od monitora, dodáva sa odpojený od monitora</p> <p>Rozhranie HDMI (High Definition Multimedia Interface): Odpojiteľné, HDMI, 19 kolíkov</p>
<b>Rozmery (so stojanom)</b>	
Výška (rozťahnutý)	487.0 mm (19.17 palca)
Výška (zložený)	358.7 mm (14.12 palca)
Šírka	699.8 mm (27.55 palca)
Hĺbka	194.2 mm (7.65 palca)
<b>Rozmery (bez stojana)</b>	
Výška	317.0 mm (12.48 palca)
Šírka	699.8 mm (27.55 palca)
Hĺbka	61.2 mm (2.41 palca)
<b>Rozmery stojana</b>	
Výška (rozťahnutý)	401.2 mm (15.80 palca)
Výška (zložený)	358.1 mm (14.10 palca)
Šírka	288.0 mm (11.34 palca)
Hĺbka	194.2 mm (7.65 palca)

<b>Hmotnosť</b>	
Hmotnosť s obalom	11.35 kg (25.02 libry)
Hmotnosť so zostavou stojana a káblov	8.34 kg (18.39 libry)
Hmotnosť bez zostavy stojana (pre alternatívny s montážou na stenu alebo držiakom VESA - bez káblov)	5.76 kg (12.70 libry)
Hmotnosť zostavy stojana	1.95 kg (4.30 libry)
Sklo na prednom ráme	Štandardné čierne, Dell (nízky jas 17+/-3 gu)

## Podmienky prostredia

<b>Teplota</b>	
Prevádzková	0 °C až 40 °C
Mimo prevádzky	Skladovanie: -20° C až 60° C (-4° F až 140° F) Preprava: -20° C až 60° C (-4° F až 140° F)
<b>Vlhkosť</b>	
Prevádzková	10% až 80% (nekondenzujúca)
Mimo prevádzky	Skladovanie: 5% až 90% (nekondenzujúca) Preprava: 5% až 90% (nekondenzujúca)
<b>Nadmorská výška</b>	
Prevádzková	Maximálne 5,000 m (16 400 stôp)
Mimo prevádzky	Max. 10 668 m (35 000 stôp)
<b>Tepelná strata</b>	
	342,21 BTU/hod. (maximálne) 143,31 BTU/hod. (typicky)

## Režimy správy napájania

Ak máte grafickú kartu alebo v počítači nainštalovaný softvér, ktorý je kompatibilný s DPM™ od VESA, monitor automaticky zníži spotrebu energie, keď sa práve nepoužíva. Toto sa označuje ako *Úsporný režim\**. Ak počítač zistí vstup z klávesnice, myši alebo iných vstupných zariadení, monitor automaticky obnoví prevádzku. V nasledujúcej tabuľke sa uvádza spotreba energie a signalizovanie tejto automatickej funkcie úspory energie:

Režimy VESA	Horizontálna synchronizácia	Vertikálna synchronizácia	Video	Indikátor napájania	Spotreba energie
Normálna prevádzka	Aktívna	Aktívna	Aktívna	Biely	92 W (maximálne) ** 32 W (typicky)

Režim Vypnutá aktívna prevádzka	Neaktívna	Neaktívna	Stmavená	Biely (Bliká)	Menej ako 0,5 W
Vypnúť	-	-	-	Vypnuté	Menej ako 0,5 W

Prekrývajúci obraz na obrazovke (OSD) bude fungovať len v režime normálnej prevádzky. Pri stlačení ľubovoľného tlačidla v režime Vypnutá aktívna prevádzka sa zobrazí jedno z nasledovných hlásení:

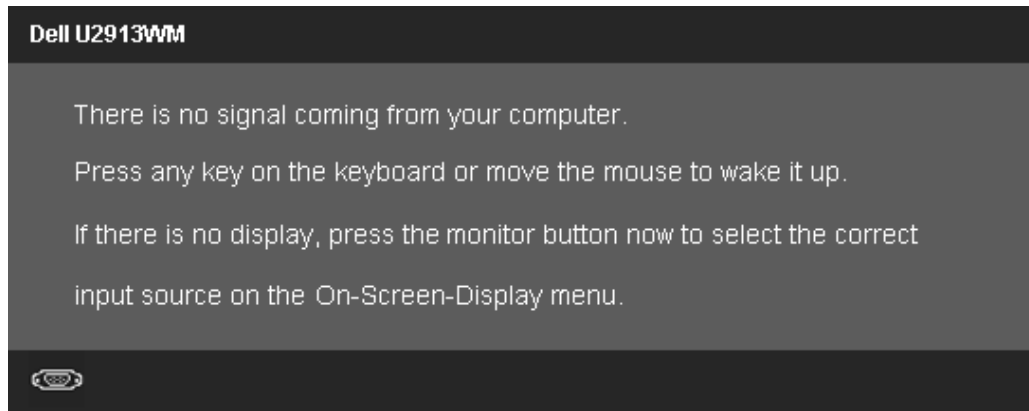

Zapnite počítač a monitor a získajte prístup k OSD.

- \* Nulovú spotrebu energie v režime VYPNUTÉ je možné dosiahnuť len tak, že sa od monitora odpojí hlavný kábel.
- \*\* Pri nastavenom maximálnom jase a kontraste je maximálna spotreba energie.



## Priradenie kolíkov

### Konektor VGA

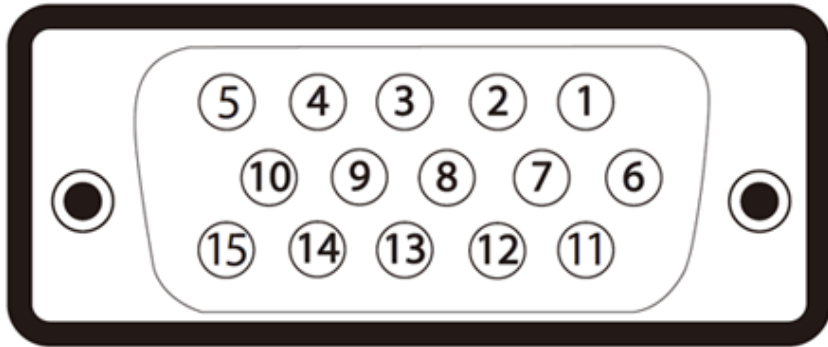

Číslo kolíka	15-kolíkový konektor na boku monitora(kábel nie je zahrnutý)
1	Video-Červený
2	Video-Zelený
3	Video-Modrý
4	Uzemnenie
5	Samokontrola
6	UZEM-Č
7	UZEM-Z
8	UZEM-M
9	Počítač 5 V/3,3 V
10	UZEM-synchr.
11	Uzemnenie
12	Údaje DDC
13	H-synchr.
14	V-synchr.
15	Hodiny DDC

### Konektor DVI

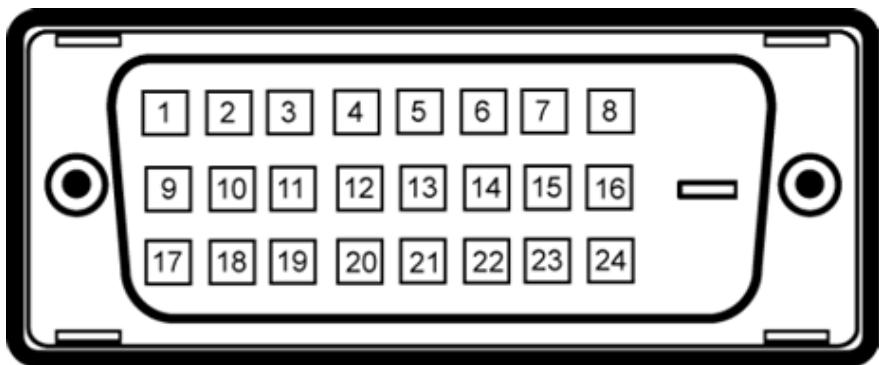

Číslo kolíka	24-kolíkový konektor na boku monitora
1	TMDS RX2-
2	TMDS RX2+
3	TMDS Uzemnenie
4	Pohyblivý
5	Pohyblivý
6	DDC Hodiny
7	DDC Parametre
8	Pohyblivý
9	TMDS RX1-
10	TMDS RX1+
11	TMDS Uzemnenie
12	Pohyblivý
13	Pohyblivý
14	Napájanie +5 V/+3,3 V
15	Samokontrola
16	Zistená výmena za prevádzky
17	TMDS RX0-
18	TMDS RX0+
19	TMDS Uzemnenie
20	Pohyblivý
21	Pohyblivý
22	TMDS Uzemnenie
23	TMDS Hodiny+

## Konektor DisplayPort

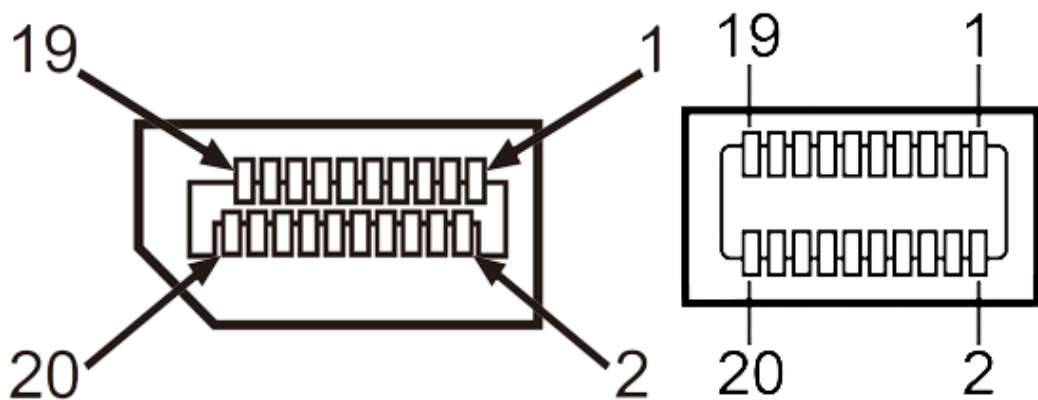

Číslo kolíka	20-kolíkový konektor na boku monitora
1	ML0(p)
2	Uzemnenie
3	ML0(n)
4	ML1(p)
5	Uzemnenie
6	ML1(n)
7	ML2(p)
8	Uzemnenie
9	ML2(n)
10	ML3(p)
11	Uzemnenie
12	ML3(n)
13	Uzemnenie
14	Uzemnenie
15	AUX(p)
16	Uzemnenie

17	AUX(n)
18	HPD
19	DP_PWR Späť
20	+3.3 V DP_PWR

## 19-kolíkový konektor HDMI

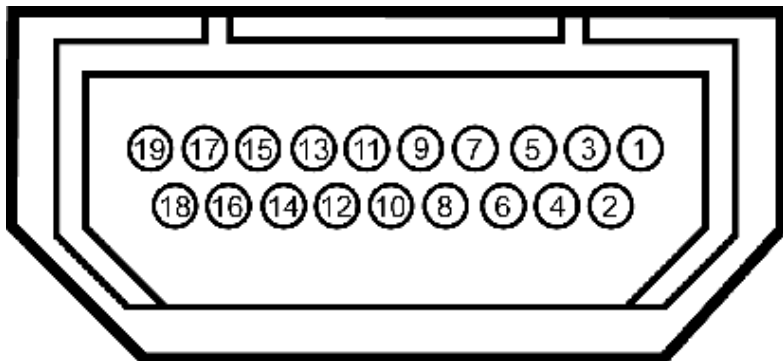

Číslo kolíka	19-kolíkový konektor na boku monitora (kábel nie je zahrnutý)
1	TMDS DATA 2+
2	TIENENIE TMDS DATA 2
3	TIENENIE TMDS DATA 2-
4	TMDS DATA 1+
5	TIENENIE TMDS DATA 1
6	TIENENIE TMDS DATA 1-
7	TMDS DATA 0+
8	TIENENIE TMDS DATA 0
9	TIENENIE TMDS DATA 0-
10	TMDS CLOCK
11	TIENENIE TMDS CLOCK
12	TMDS CLOCK-
13	Pohyblivý
14	Pohyblivý

15	DDC CLOCK (SDA)
16	DDC DATA (SDA)
17	UZEMNENIE
18	NAPÁJANIE +5 V
19	ZISTENIE VÝMENY ZA PREVÁDZKY

## Možnosť Zapoj a hraj

Monitor môžete nainštalovať v každom systéme, ktorý je kompatibilný s funkciou Zapoj a hraj. Monitor automaticky poskytuje pre počítačový systém funkciu Rozšírené zobrazenie identifikačných údajov (EDID) pomocou digitálnych komunikačných protokolov (DDC), takže systém môže sám nastaviť a optimalizovať nastavenia monitora. Väčšina monitorov je automatických; podľa potreby môžete zvoliť rôzne nastavenia. Viac informácií o zmene nastavení si pozrite v časti [Ovládanie monitora](#).

## Rozhranie univerzálnej sériovej zbernice (USB)

V tejto časti sa uvádzajú informácie o portoch USB, ktoré sa nachádzajú na ľavej strane monitora.

 **POZNÁMKA:** Porty USB v tomto monitore vyhovujú verzii USB 3.0.

Prenosová rýchlosť	Rýchlosť prenosu dát	Spotreba energie
Superrýchla	5 Gbps	4,5 W (max. pre každý port)
Vysoká rýchlosť	480 Mbps	2,5 W (max. pre každý port)
Plná rýchlosť	12 Mbps	2,5 W (max. pre každý port)
Nízka rýchlosť	1,5 Mbps	2,5 W (max. pre každý port)

## Výstupný konektor USB

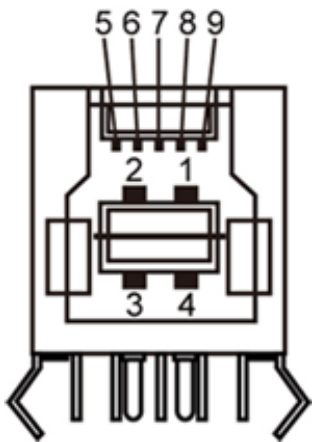

Číslo kolíka	Názov signálu
1	VBUS
2	D-
3	D+
4	Uzemnenie
5	StdB_SSTX-
6	StdB_SSTX+
7	GND_DRAIN
8	StdB_SSRX-
9	StdB_SSRX+
Kryt	Tienenie

### Vstupný konektorUSB

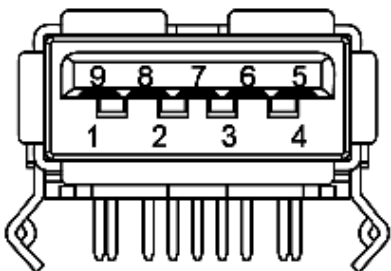

Číslo kolíka	Názov signálu
1	VBUS

2	D-
3	D+
4	Uzemnenie
5	StdA_SSRX-
6	StdA_SSRX+
7	GND_DRAIN
8	StdA_SSTX-
9	StdA_SSTX+
Kryt	Tienenie

## Porty USB

- 1 výstupný - zadný
- 4 vstupné - 2 vzadu; 2 na ľavej strane

 **POZNÁKA:** Verzia USB 3,0 si vyžaduje počítač vyhovujúci verzii 3.0.

 **POZNÁKA:** Rozhranie USB v tomto monitore funguje len vtedy, keď je monitor zapnutý alebo je prepnutý do úsporného režimu. Ak vypnete monitor a potom ho znovu zapnete, obnovenie normálnej prevádzky pripojených periférnych zariadení môže trvať niekoľko sekúnd.

## Politika kvality a pixelov LCD monitora

Počas výrobného procesu LCD monitora je neobvyklé, aby jeden alebo viac bodov bolo nehybných v nezmenenom stave, ktoré je ťažké vidieť, a nemá to vplyv na kvalitu zobrazenia alebo použiteľnosť. Viac informácií o politike kvality a pixelov spoločnosti Dell si pozrite na internetovej stránke technickej podpory Dell na lokalite: [www.dell.com/support/monitors](http://www.dell.com/support/monitors).

# Pokyny pre údržbu

## Čistenie monitora

 **VÝSTRAHA:** Pred čistením monitora si [prečítajte a dodržiavajte](#) bezpečnostné pokyny.

 **VÝSTRAHA:** Napájací kábel monitora odpojte pred čistením od elektrickej zásuvky.

Osvedčené postupy podľa pokynov pri vybaľovaní, čistení alebo manipulovaní s monitorom sú uvedené v zozname nižšie:

- Na čistenie antistatickej obrazovky používajte čistú, mäkkú handričku mierne navlhčenú vo vode. Ak je to možné, používajte špeciálnu tkaninu na čistenie obrazoviek, ktorá je vhodná na antistatický povlak. Nepoužívajte benzén, riedidlo, čpavok, abrazívne čistiadlá alebo stlačený vzduch.
- Na čistenie monitora používajte handričku mierne navlhčenú v teplej vode. Vyhnite sa používaniu akéhokoľvek čistiaceho prostriedku, pretože niektoré čistiace prostriedky zanechávajú na monitore mliečny povlak.
- Ak si pri vybaľovaní monitora všimnete biely prášok, utrite ho handričkou.
- S monitorom zaobchádzajte opatrne, aby sa nepoškriabal, pretože stopy po odreninách sú na monitoroch v tmavšej farbe viac viditeľné, ako na monitoroch s bledšou farbou.
- Ak chcete na vašom monitore udržať najlepšíu kvalitu obrazu, používajte dynamicky sa meniaci šetrič obrazovky a monitor vypnite, keď sa práve nepoužíva.

---

[Späť na stránku s obsahom](#)





# Zostavenie monitora

## Príručka pre používateľa monitora Dell™ UltraSharp U2913WM

- [Upevnenie stojana](#)
- [Zapojenie monitora](#)
- [Usporiadanie káblov](#)
- [Pripojenie zariadenia Dell Soundbar AX510/AX510PA \(voliteľné\)](#)
- [Odmontovanie stojana](#)
- [Montáž na stenu \(voliteľná\)](#)

## Upevnenie stojana

 **POZNÁKA:** Stojan je pri expedovaní z výrobného závodu odpojený od monitora.

 **POZNÁKA:** Toto platí pre monitor so stojanom. Keď ste si zakúpili iný stojan, návod na montáž si pozrite v príslušnej príručke na namontovanie stojana.



Upevnenie stojana na monitor:

1. Odstráňte kryt a položte naň monitor.
2. Dva výstupky v hornej časti stojana zasuňte do drážky na zadnej strane monitora.
3. Stojan zatlačte, aby zaklapol na svoje miesto.

## Pripojenie monitora

**⚠ VÝSTRAHA:** Skôr, než začnete vykonávať akékoľvek činnosti podľa tohto odseku, prečítajte si [bezpečnostné pokyny](#).

Pripojenie monitora k počítaču:

1. Počítač vypnite a odpojte napájací kábel.
2. Biely kábel DVI-D (digitálny) alebo modrý kábel VGA (analogový) alebo čierny kábel DP (DisplayPort)/mDP/HDMI kábel zapojte do zodpovedajúceho obrazového portu na zadnej strane počítača. V rovnakom počítači nepoužívajte všetky káble. Všetky káble používajte len vtedy, keď sú pripojené do dvoch rôznych počítačov s príslušnými obrazovými systémami.

**✎ POZNÁMKA:** Do počítača nezapájajte súčasne modrý kábel VGA, biely kábel DVI alebo čierne káble *DisplayPort*.

**✎ POZNÁMKA:** Ak je pripojený tablet alebo prehrávač DVD/Blu-Ray, maximálne výstupné rozlíšenie môže byť obmedzená na 1 920 x 1 080. V tomto prípade je nutné prepnúť nastavenie obrazu monitora OSD na 1:1, ak je požadované pôvodné rozlíšenie tabletu (v tomto prípade sa môžu na bokoch obrazovky objaviť čierne pásy).

## Pripojenie bieleho kábla DVI

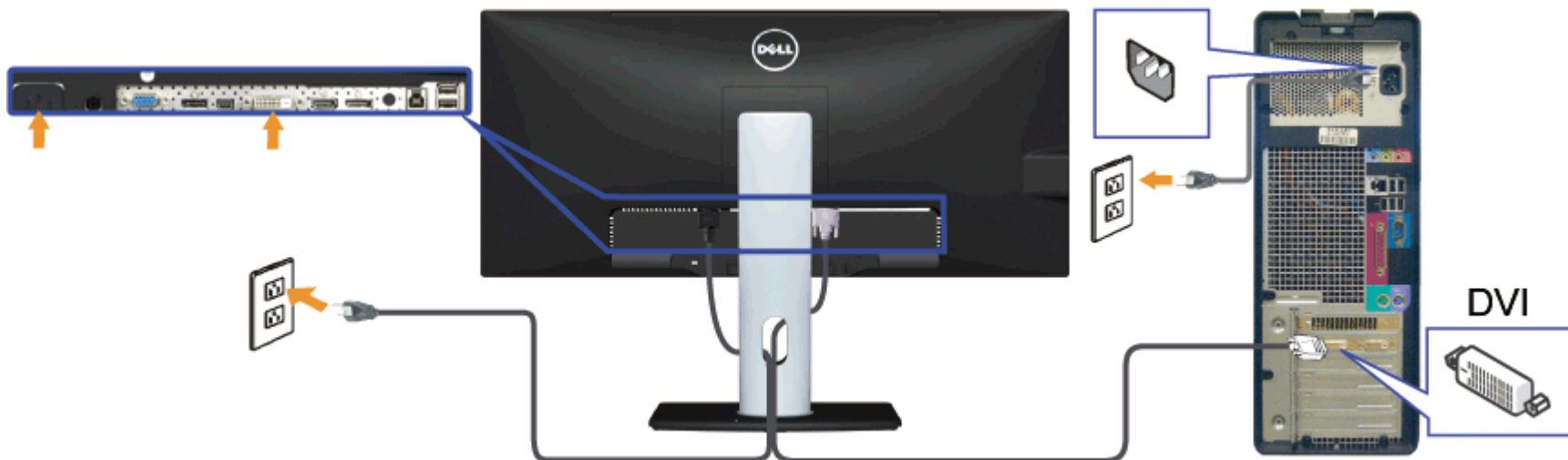

## Pripojenie modrého kábla VGA(voliteľný)



## Pripojenie čierneho kábla DisplayPort (alebo miniDP)



## Zapojenie kábla HDMI (voliteľný)

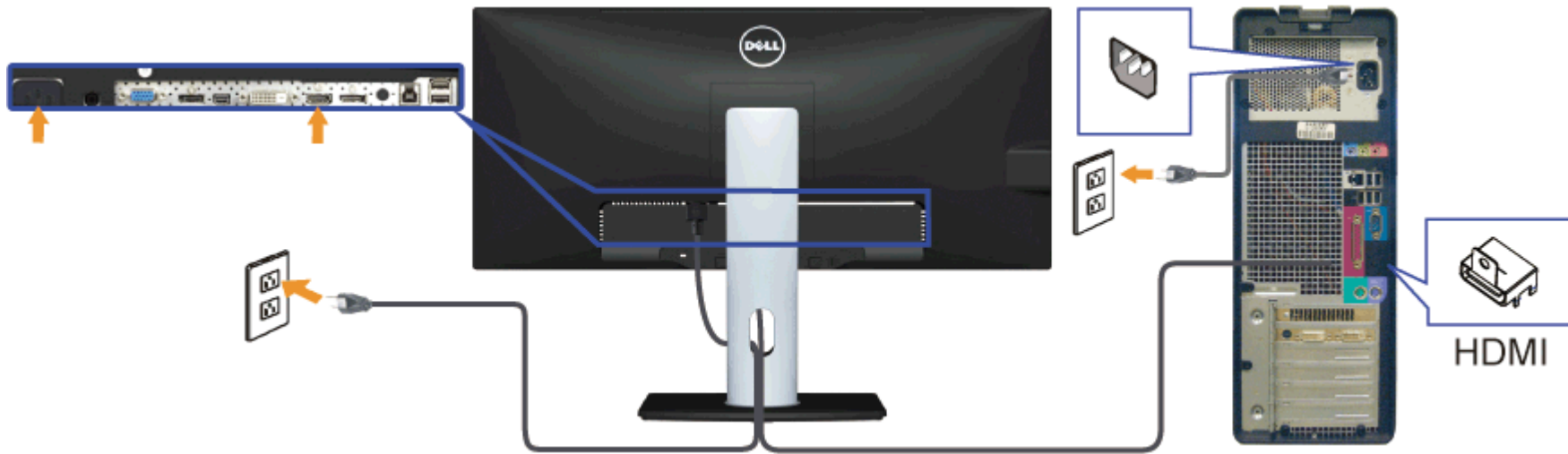

## Pripojenie monitora pre funkciu DP Multi-Stream Transport (MST)

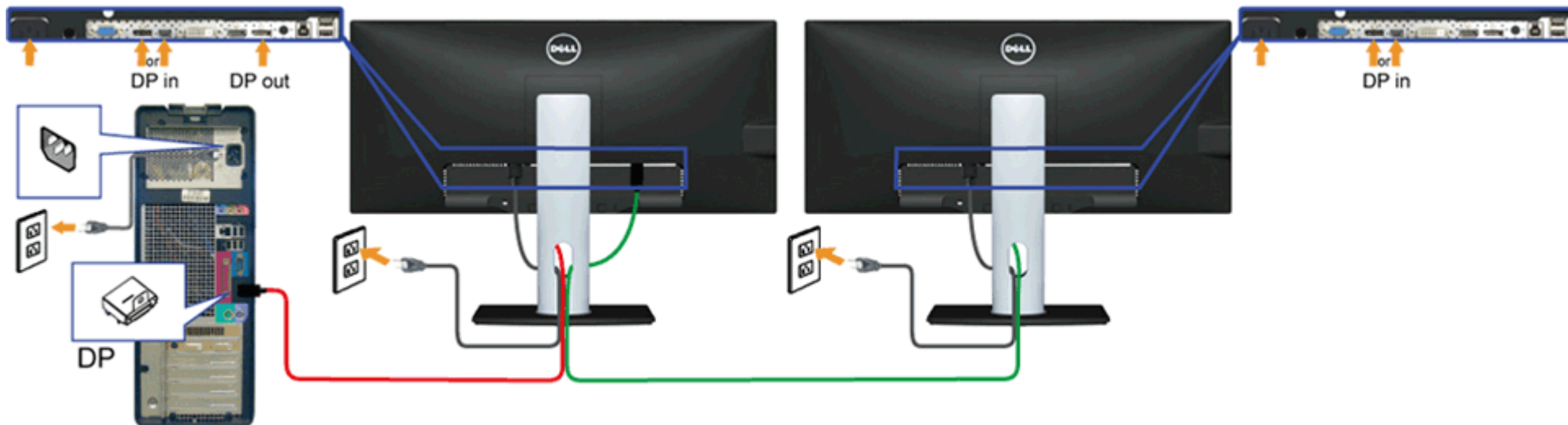

**POZNÁKA:** U2913WM podporujú funkciu DP MST. Aby sa táto funkcia mohla používať, grafická karta sa musí v počítači certifikovať pre DP1.2 v možnosti MST.

Vo výrobe je v U2913WM štandardne nastavené DP 1.1a.

Ak chcete aktivovať pripojenie MST, používajte iba kábel DP dodaný v škatule (alebo iný kábel s certifikátom DP1.2) a nastavenie DP zmeňte na DP1.2 podľa nasledovných krokov:

A) Monitor môže zobrazovať obsah

1. Stlačením tlačidla OSD prejdite do možnosti Display Settings (Nastavenia zobrazenia)

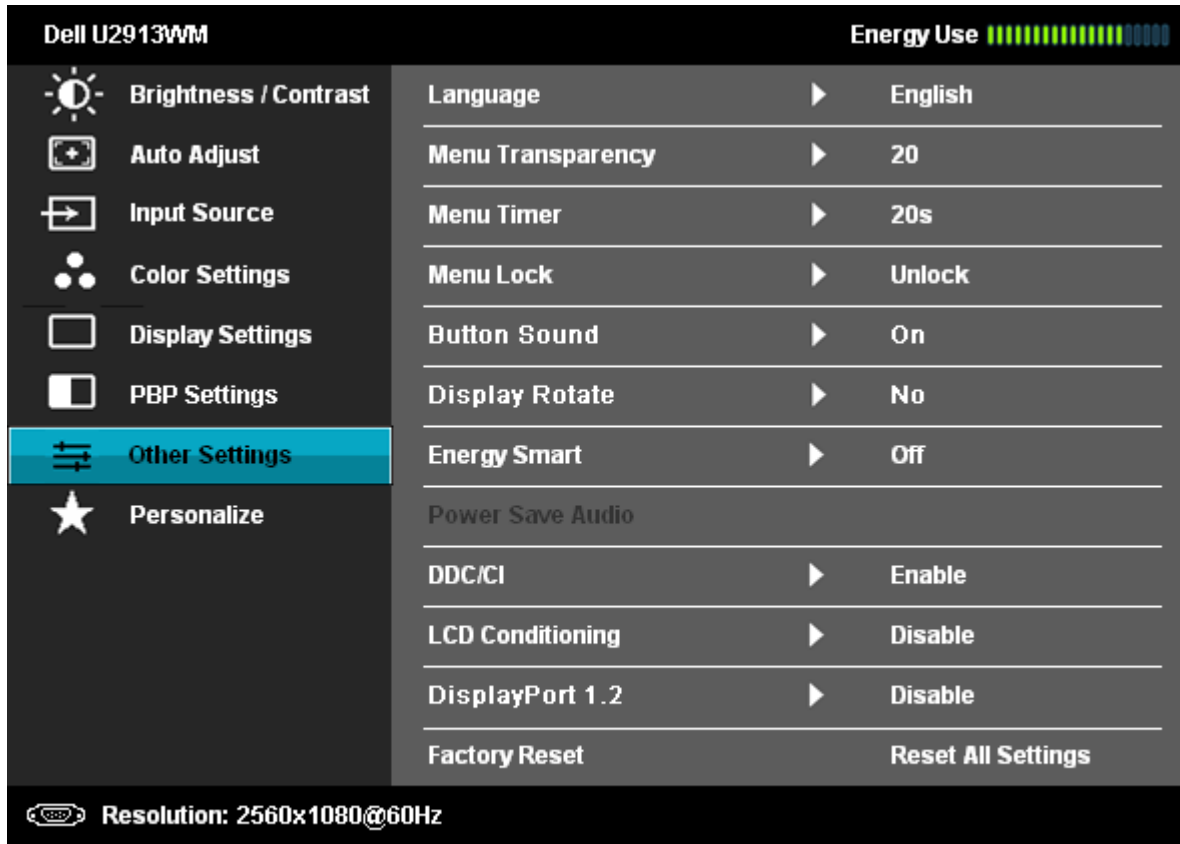

2. Vojdite do výberu DisplayPort 1.2

3. Vyberte možnosť Enable (Aktivovať) alebo Disable (zablokovať)

4. Podľa hlásenia na obrazovke potvrdte výber DP1.2 alebo DP1.1a

## Dell U2913WM

Please ensure your Graphics Card can support DP MST(Daisy chain)/HBR2(Hight Bit Rate) before changing the monitor setting to DP1.2.  
Incorrect setting may result in blank screen on monitor.

Confirm

Exit

## Dell U2913WM

DP MST/HBR2 will be disabled for DP1.1a.

Confirm

Exit

B) Monitor nezobrazuje požadovaný obsah (prázdná obrazovka)

1. Stlačením tlačidla OSD zobrazte ponuku OSD Input Source (Vstupný zdroj).

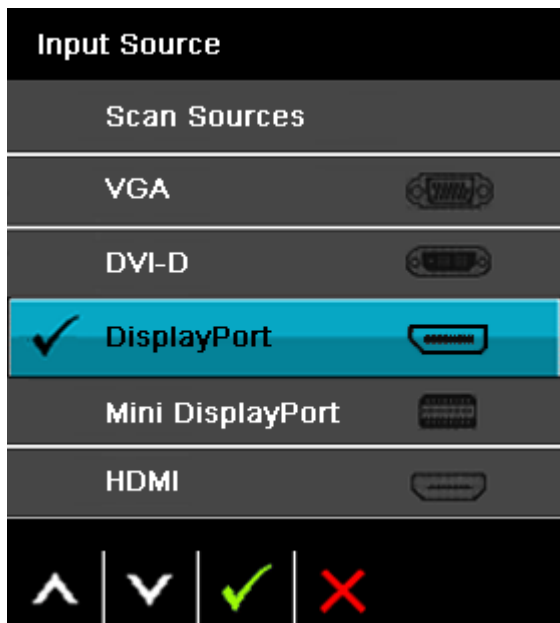

2. Stlačením tlačidla  alebo  (hore a dolu) zvýraznite možnosť „DisplayPort“ alebo „Mini DisplayPort“

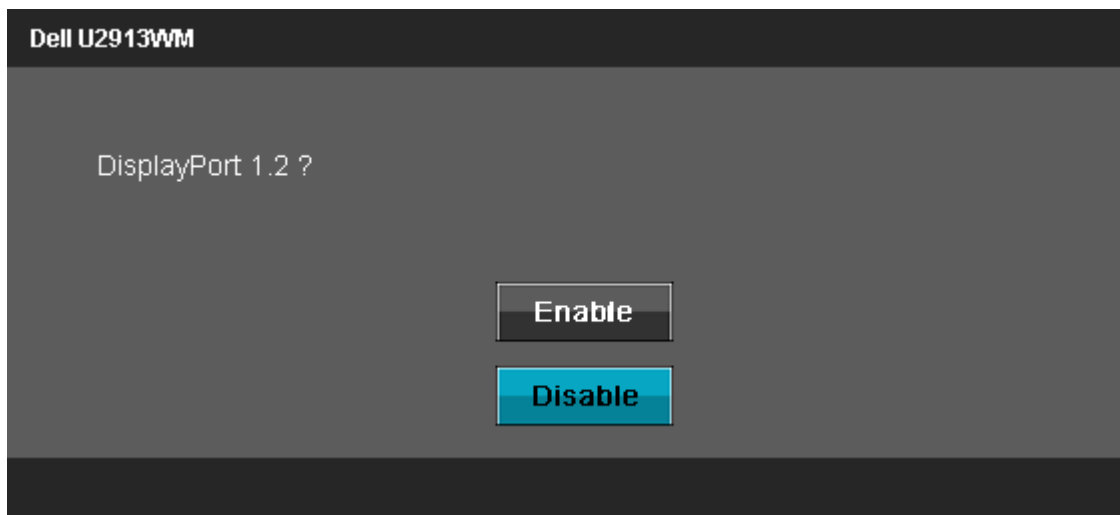

3. Stlačte a podržte tlačidlo  približne na 8 s.

4. Zobrazí sa hlásenie o konfigurácii DisplayPort:



5. Stlačením tlačidla  aktivujte DP 1.2 alebo stlačením tlačidla  ukončíte akciu bez vykonania zmien. Ak je to nutné, obnovte nastavenia DP 1.1a zopakovaním vyššie uvedených krokov.

## Pripojenie kábla USB

Keď je kábel DVI/VGA/DP/HDMI zapojený, kábel USB zapojte do počítača a monitor nastavte podľa nižšie uvedeného postupu:

1. Kábel zapojte do výstupného portu USB (dodaný kábel) a do príslušného portu USB v počítači. (Podrobnosti si pozrite na [pohľade zdola](#).)
2. Periférne zariadenia USB zapojte do vstupných portov USB (bočná alebo dolná strana) v monitore. (Podrobnosti si pozrite na [zboku](#) alebo [zdola](#).)
3. Napájací kábel počítača a monitora zapojte do najbližšej elektrickej zásuvky.
4. Zapnite monitor aj počítač.  
Keď sa na monitore zobrazí obraz, inštalácia je dokončená. Ak sa obraz nezobrazí, pozrite si časť [Odstraňovanie problémov](#).
5. Káble usporiadajte tak, že ich prevlečiete cez otvor v stojane monitora.

## Usporiadanie káblov



Keď sú k monitoru a počítaču pripojené všetky potrebné káble, (pripojenie kábla si pozrite v časti [Pripojenie monitora](#)), všetky káble usporiadajte ich prevlečením cez otvor tak, ako je to uvedené vyššie.



## Pripojenie zariadenia Dell Soundbar AX510/AX510PA (voliteľné)



**UPOZORNENIE:** Nepoužívajte žiadne iné zariadenie okrem zariadenia Soundbar značky Dell.

**POZNÁKA:** Napájací kábel zariadenia Soundbar (výstup +12 V jednosmerného prúdu) je pre zariadenie Dell Soundbar AX510/AX510PA len voliteľný.

Pripojenie zariadenia Soundbar:

1. Zariadenie Soundbar pripojte zo zadnej strany monitora tak, že dva otvory vyrovnáte s dvoma výstupkami v spodnej časti monitora.
  2. Zariadenie Soundbar posuňte doľava, kým nezacvakne v mieste.
  3. Zariadenie Soundbar zapojte do konektora na napájanie jednosmerným prúdom.
  4. Do konektora pre výstup zvuku v počítači zapojte mini stereo konektor kábla vedúceho zo zadnej strany zariadenia Soundbar. V prípade HDMI/DP môžete tento stereo minikonektor zapojiť do konektora na výstup zvuku v monitore. Ak nie je počuť žiadny zvuk, skontrolujte, či je výstup zvuku z vášho počítača nastavený na výstup HDMI/DP.
-

## Odmontovanie stojana

 **POZNÁKA:** Aby sa pri odstraňovaní stojana zabránilo poškriabaniu LCD obrazovky, monitor musí byť umiestnený na mäkkej a čistej ploche.

 **POZNÁKA:** Toto platí pre monitor so stojanom. Keď ste si zakúpili iný stojan, návod na montáž si pozrite v príslušnej príručke na namontovanie stojana.

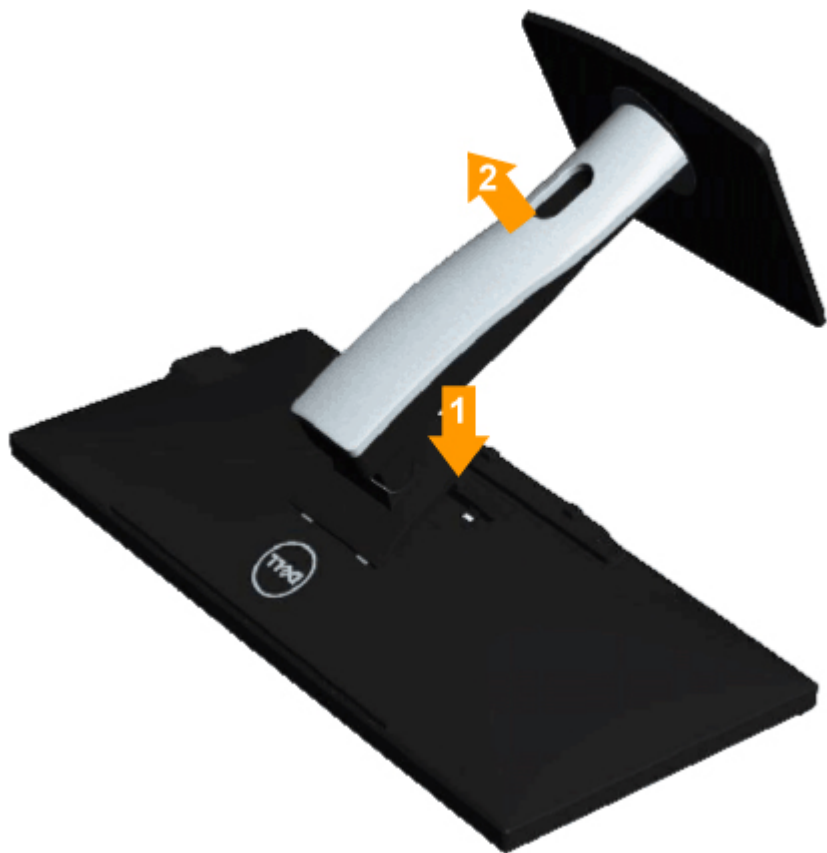

Odmontovanie stojana:

1. Monitor položte na rovnú plochu.
  2. Stlačte a podržte uvoľňovacie tlačidlo stojana.
  3. Stojan nadvihnite a odtiahnite od monitora.
-

## Montáž na stenu (voliteľná)

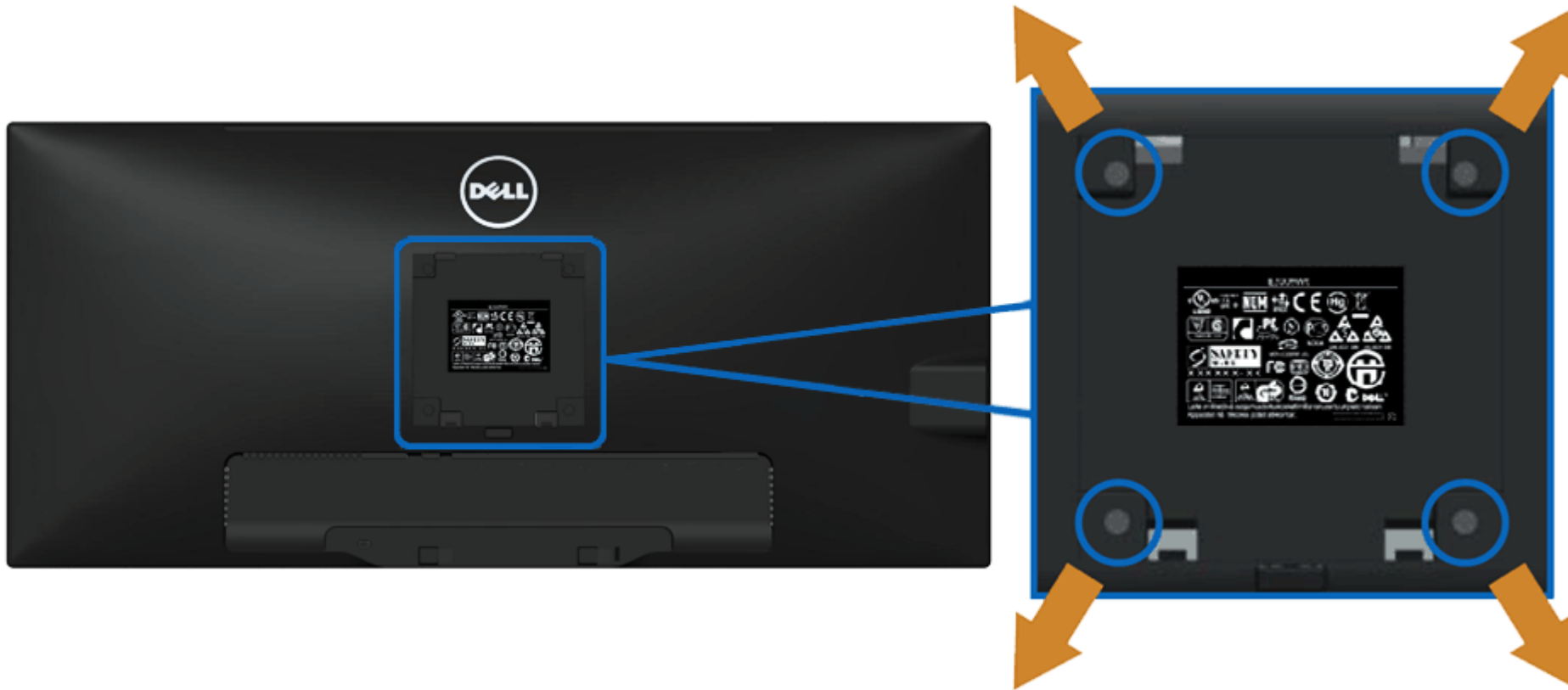

(Rozmery skrutky: M4 x 10 mm).

Pozrite si návod dodaný k montážnej súprave podstavca, ktorá je kompatibilná s VESA.

1. Monitor položte na mäkkú tkaninu (prikrývka) alebo podložku na stabilný stôl.
2. Odmontujte stojan.
3. Skrutkovačom odskrutkujte štyri skrutky, ktoré upevňujú plastový kryt.
4. Nosný držiak zo súpravy pre montáž na stenu pripojte k LCD monitoru.
5. LCD monitor upevnite na stenu podľa návodu, ktorý je dodaný k montážnej súprave podstavca.

 **POZNÁKA:** Používa sa len pre nosný držiak na stenu s označením UL s minimálnou hmotnosťou/nosnosťou 5,76 kg.

[Späť na stránku s obsahom](#)

# Obsluha monitora

## Príručka pre používateľa monitora Dell™ UltraSharp U2913WM

- [Používanie ovládacích prvkov na prednom paneli](#)
- [Používanie ponuky zobrazenej na obrazovke \(OSD\)](#)
- [Nastavenie maximálneho rozlíšenia](#)
- [Používanie len zariadenia Dell Soundbar AX510/AX510PA \(voliteľné\)](#)
- [Použitie naklonenia, otočenia a vertikálneho vysunutia](#)

## Používanie ovládacích prvkov na prednom paneli





Pomocou ovládacích tlačidiel na prednom paneli monitora môžete upraviť vlastnosti zobrazeného obrazu. Keď stláčaním týchto tlačidiel nastavujete ovládacie prvky, ponuka OSD zobrazuje číselné hodnoty meniacich sa parametrov.



1 2 3 4 5

V nasledovnej tabuľke sa uvádzajú názvy tlačidiel na prednom paneli:

	<b>Ikony na čelnom paneli</b>	<b>Popis</b>
1	 <b>Klávesová skratka/Predvolené režimy</b>	Stlačením tohto tlačidla môžete zo zoznamu vybrať predvolené režimy farieb.

2	 <b>Klávesová skratka/Predvolené režimy</b>	Pomocou tohto tlačidla spustíte ponuku „Jas/Kontrast“.
3	 <b>Ponuka</b>	Stlačením tlačidla PONUKA môžete spustiť zobrazovanie na obrazovke (OSD) a vybrať ponuku OSD. Pozrite si časť <a href="#">Vstup do sústavy ponuky</a> .
4	 <b>Ukončiť</b>	Stlačením tohto tlačidla sa môžete vrátiť do hlavnej ponuky alebo ukončiť hlavnú ponuku OSD.
5	 <b>Napájanie (s rozsvietenou kontrolkou LED)</b>	Stlačením tlačidla napájania môžete monitor zapnúť a vypnúť. Keď je monitor zapnutý a plne funkčný, svieti biely indikátor LED. Blikajúci biely indikátor LED znamená aktivovaný režim úspory energie DPMS.



## Používanie ponuky zobrazenej na obrazovke (OSD)

### Vstup do sústavy ponuky

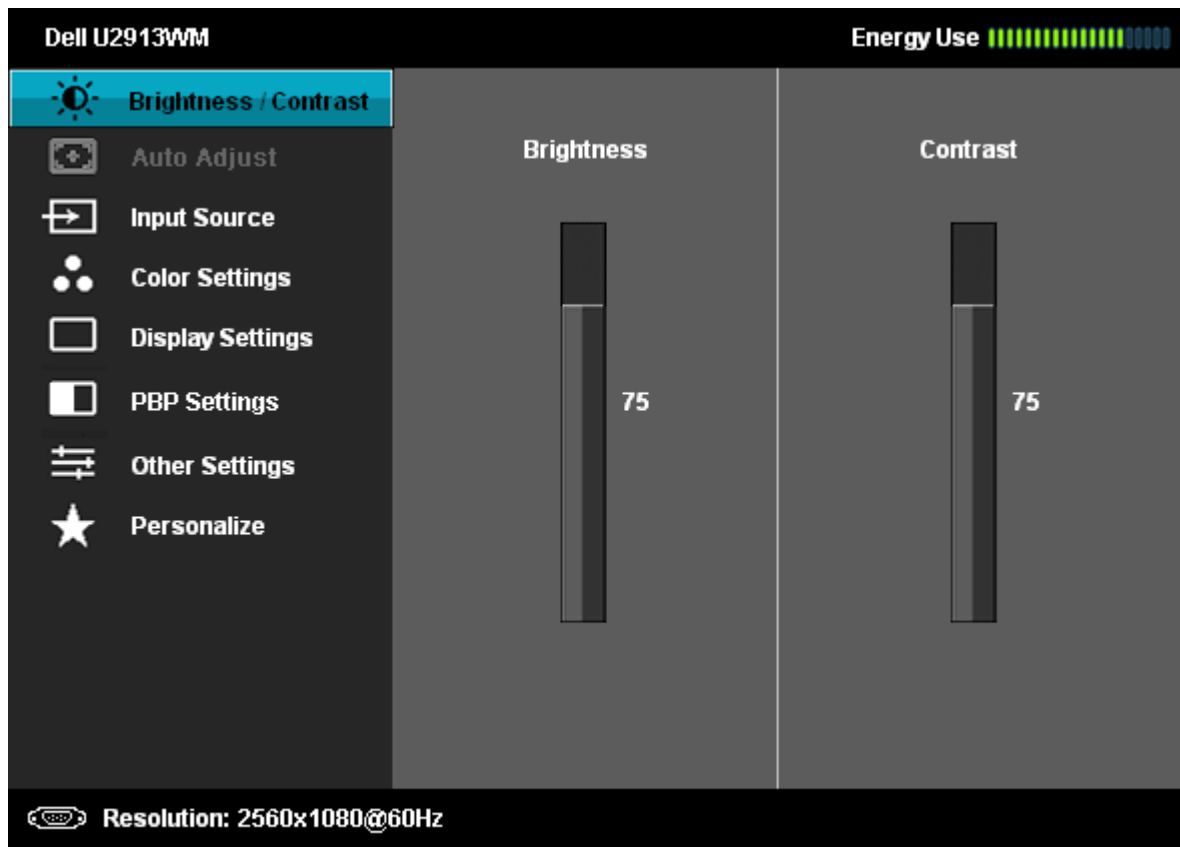

 **POZNÁKA:** Ak zmeníte nastavenie a potom prejdete do inej ponuky alebo ukončíte ponuku OSD, monitor automaticky uloží tieto zmeny. Zmeny sa tiež uložia, ak zmeníte nastavenia a potom počkáte, kým ponuka OSD zmizne.

-  Ak chcete otvoriť ponuku OSD a zobrazíť hlavnú ponuku, stlačte tlačidlo.



2. Ak chcete vyberať z jednotlivých možností nastavenia, stlačte tlačidlo  a . Pri presúvaní z jednej ikony na druhú sa zvýrazní názov danej voľby. Úplný zoznam všetkých dostupných možností pre daný monitor si pozrite v dolnej tabuľke.

3. Ak chcete aktivovať zvýraznenú možnosť, stlačte tlačidlo .

4. Ak chcete vybrať požadovaný parameter, stlačte tlačidlo  a .

5. Ak chcete vstúpiť do posuvného ovládača, stlačte tlačidlo  a  a  a potom vykonajte zmeny podľa indikátorov v ponuke.

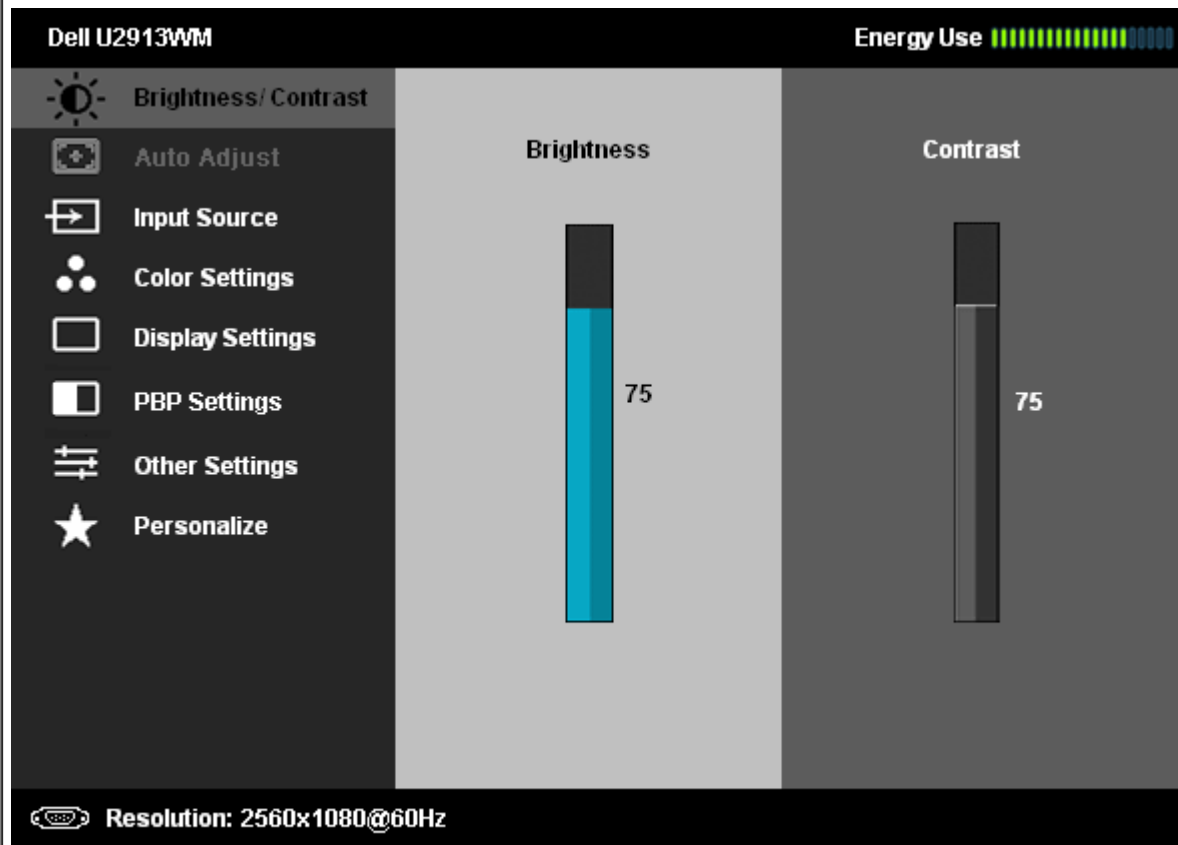

6. Ak sa chcete vrátiť do hlavnej ponuky, vyberte tlačidlo .

Ikona	Ponuka a doplnkové ponuky	Popis
	Jas/Kontrast	Pomocou tejto ponuky môžete aktivovať nastavenie <b>jasu a kontrastu</b> .





### Jas

Jas upravuje svietivosť podsvietenia.

Ak chcete zvýšiť jas, stlačte tlačidlo , a ak chcete znížiť jas (min. hodnota 0 ~ max. hodnota 100), stlačte tlačidlo .

### Kontrast

Najskôr upravte jas a kontrast nastavte až potom, keď je potrebná ďalšia úprava.

Ak chcete zvýšiť jas, stlačte tlačidlo , a ak chcete znížiť jas (min. hodnota 0 ~ max. hodnota 100), stlačte tlačidlo . Funkcia Kontrast umožňuje nastaviť stupeň rozdielu medzi tmavou a jasnou obrazovkou monitora.

### Automatické nastavenie

Hoci počítač rozpozná spustenie monitora, funkcia **Automatické nastavenie** umožňuje optimalizovať nastavenia pre vašu konkrétnu inštaláciu.



Možnosť Automatické nastavenie umožňuje, aby sa monitor automaticky nastavil na prichádzajúci obrazový signál. Po vykonaní automatického nastavenia môžete v možnosti Nastavenia obrazu doladiť monitor pomocou ovládacích prvkov Pixelové hodiny (hrubé) a Fáza (jemné).

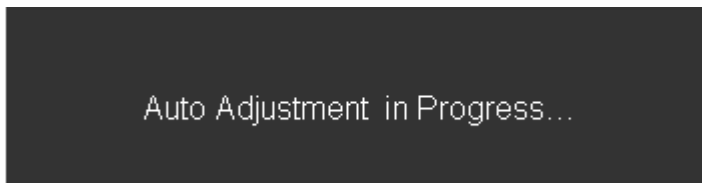

**POZNÁMKA:** Automatické nastavenie vytvára vo väčšine prípadov najlepší obraz pre vašu konfiguráciu.

**POZNÁMKA:** Možnosť **Automatické nastavenie** je dostupná len vtedy, keď používate analógový konektor (VGA).



### Vstupný zdroj

Ponuku **Vstupný zdroj** používajte na vyberanie rôznych obrazových signálov, ktoré sa môžu pripojiť do monitora.

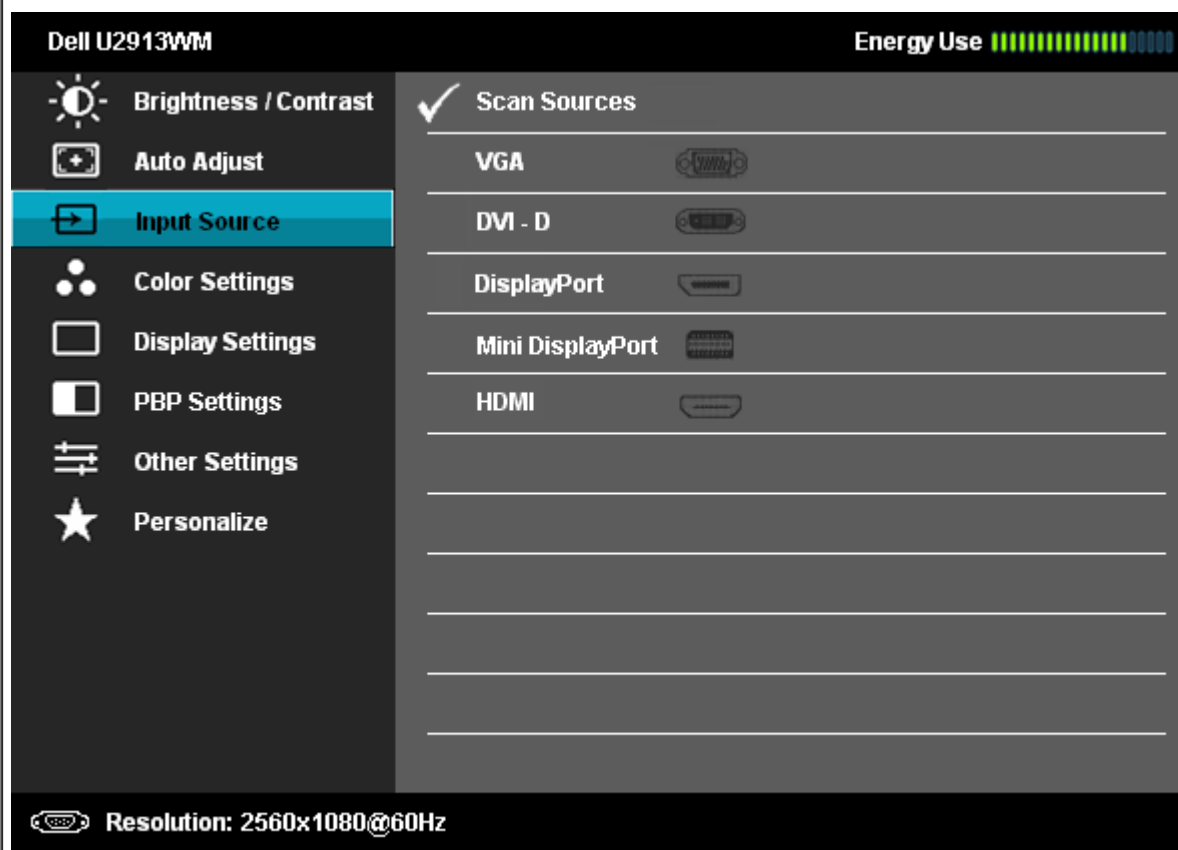

### VGA

Vstup **VGA** vyberte vtedy, keď používate analógový konektor (VGA). Ak chcete vybrať vstupný zdroj VGA, stlačte tlačidlo  .



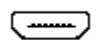
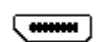
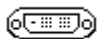

<b>DVI-D</b>	Keď používate digitálny konektor (DVI), vyberte vstup <b>DVI-D</b> . Ak chcete vybrať vstupný zdroj VGA, stlačte tlačidlo
<b>DisplayPort</b>	Vstup <b>DisplayPort</b> vyberte vtedy, keď používate konektor DisplayPort (DP). Ak chcete vybrať vstupný zdroj DisplayPort, stlačte tlačidlo
<b>Mini DisplayPort</b>	Keď používate konektor Mini DisplayPort (DP), vyberte vstup Mini DisplayPort. Stlačením tlačidla vyberte vstupný zdroj Mini DisplayPort.
<b>HDMI</b>	Keď používate konektor HDMI, vyberte vstup <b>HDMI</b> . Ak chcete vybrať vstupný zdroj HDMI, stlačte tlačidlo

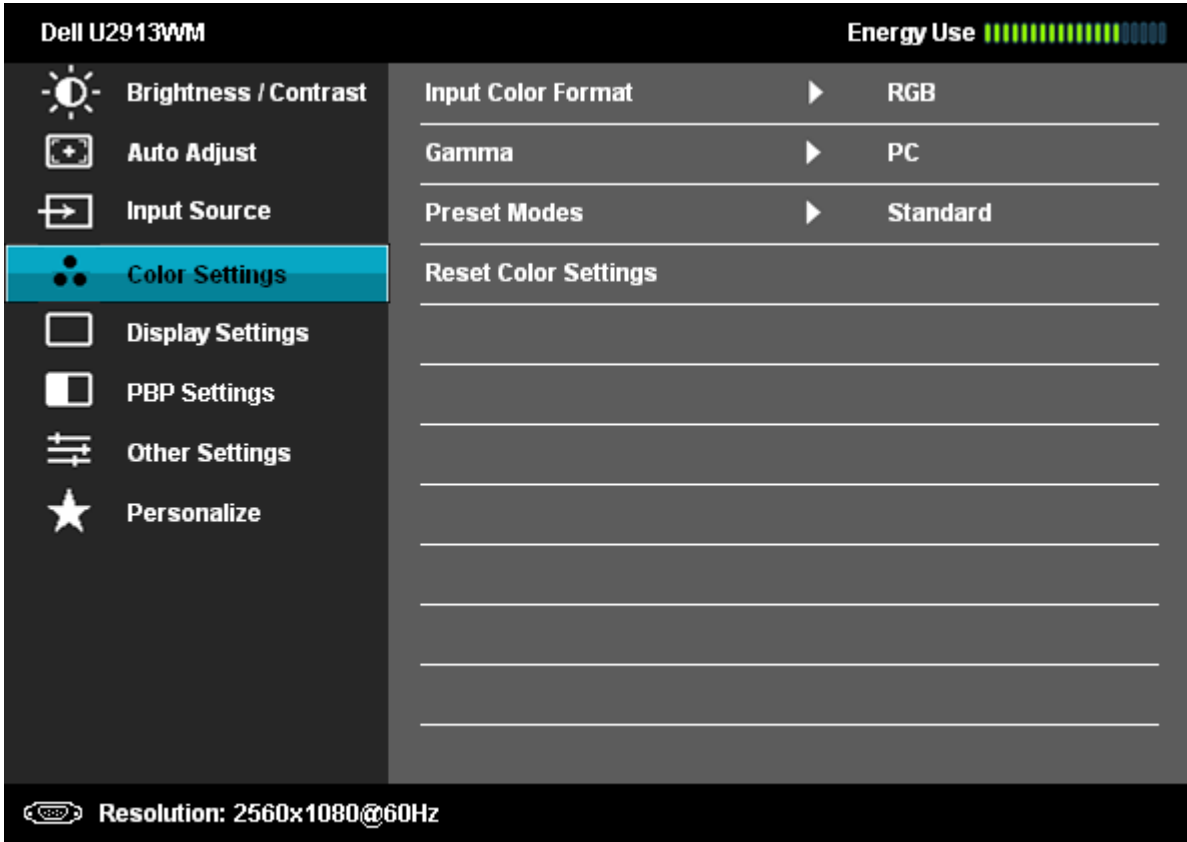
<b>Nastavenia farieb s</b>	<p>Pomocou funkcie <b>Nastavenia farieb</b> môžete upraviť režim nastavenia farieb a teplotu farieb.</p> <p>Pre VGA/DVI-D/DisplayPort/HDMI/Mini DisplayPort vstup sú k dispozícii rôzne doplnkové ponuky na nastavenie farieb.</p>  <p style="text-align: right;"> </p>
----------------------------	--

<b>Vstupný formát farieb</b>	Keď je monitor pripojený do počítača alebo DVD pomocou kábla VGA alebo DVI, vyberte možnosť RGB. Keď je monitor pripojený do DVD pomocou kábla YPbPr alebo VGA alebo ak nastavenie farebného výstupu DVD nie je RGB, vyberte možnosť YPbPr.
------------------------------	---

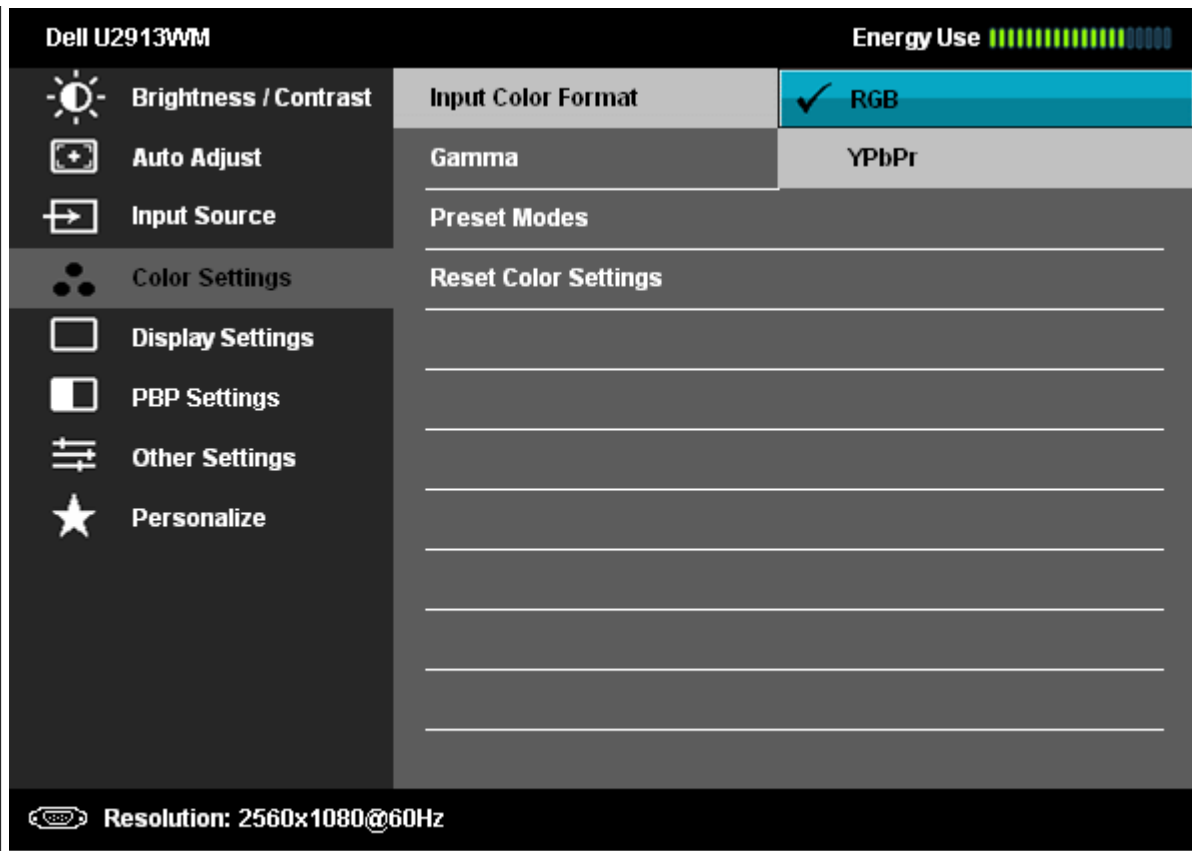

**Gama**

Do počítača alebo MAC umožňuje nastaviť farebný režim.

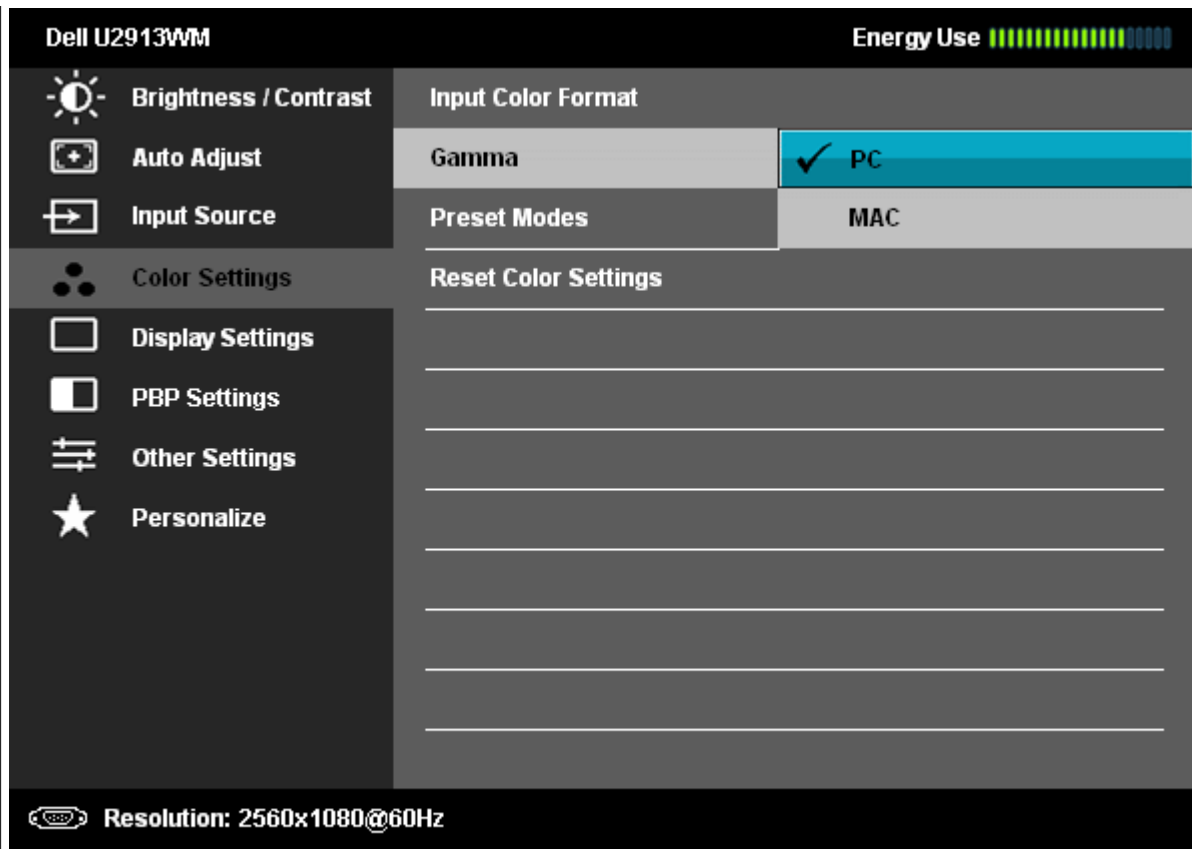

**Predvolené režimy**

Môžete vyberať nasledovné režimy: **Štandardný, Multimédiá, Film, Hra, Papier, Teplota farieb, sRGB** alebo **Vlastné farby;**

 Brightness / Contrast

 Auto Adjust

 Input Source

 Color Settings

 Display Settings

 PBP Settings

 Other Settings

 Personalize

Input Color Format

Gamma

Preset Modes

Standard

Reset Color Settings

Multimedia

Movie

Game

Paper

Color Temp.

sRGB

Custom Color

 Resolution: 2560x1080@60Hz



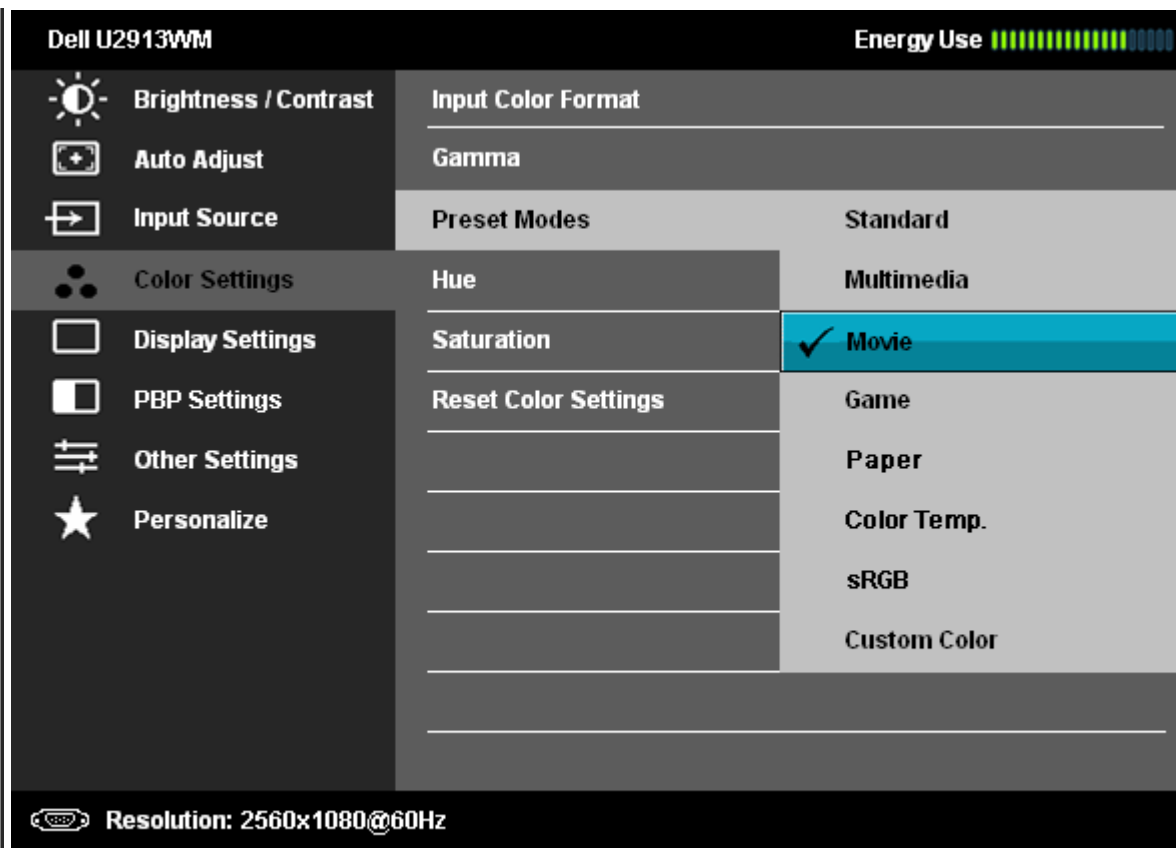

- **Štandardný:** Zavádza štandardné nastavenia farieb monitora. Toto je štandardný predvolený režim.
- **Multimédia:** Zavádza nastavenia farieb, ktoré sú ideálne pre multimediálne aplikácie.
- **Film:** Zavádza nastavenia farieb, ktoré sú ideálne pre väčšinu filmových aplikácií.
- **Hra:** Zavádza nastavenia farieb, ktoré sú ideálne pre väčšinu hracích aplikácií. Používateľovi sa odporúča, aby na hranie hier vždy používal režim Predvoľba hry.
- **Papier:** Načíta nastavenia jas a ostrosti, ktoré sú ideálne na prezeranie textu. Na simuláciu papierového média bez obmedzení farebných obrázkov namieša textové pozadia.
- **Teplota farieb** Keď je posuvný ovládač nastavený na 5 000 K, obrazovka sa javí s červeným alebo žltým odtieňom teplejšia, alebo keď je posuvný ovládač nastavený na 10 000 K, obrazovka sa javí s modrým odtieňom chladnejšia.

 Brightness / Contrast

 Auto Adjust

 Input Source

 Color Settings

 Display Settings

 PBP Settings

 Other Settings

 Personalize

Input Color Format

Gamma

Preset Modes

Standard

Multimedia

Movie

Game

Paper

Color Temp.

sRGB



Custom Color

Reset Color Settings

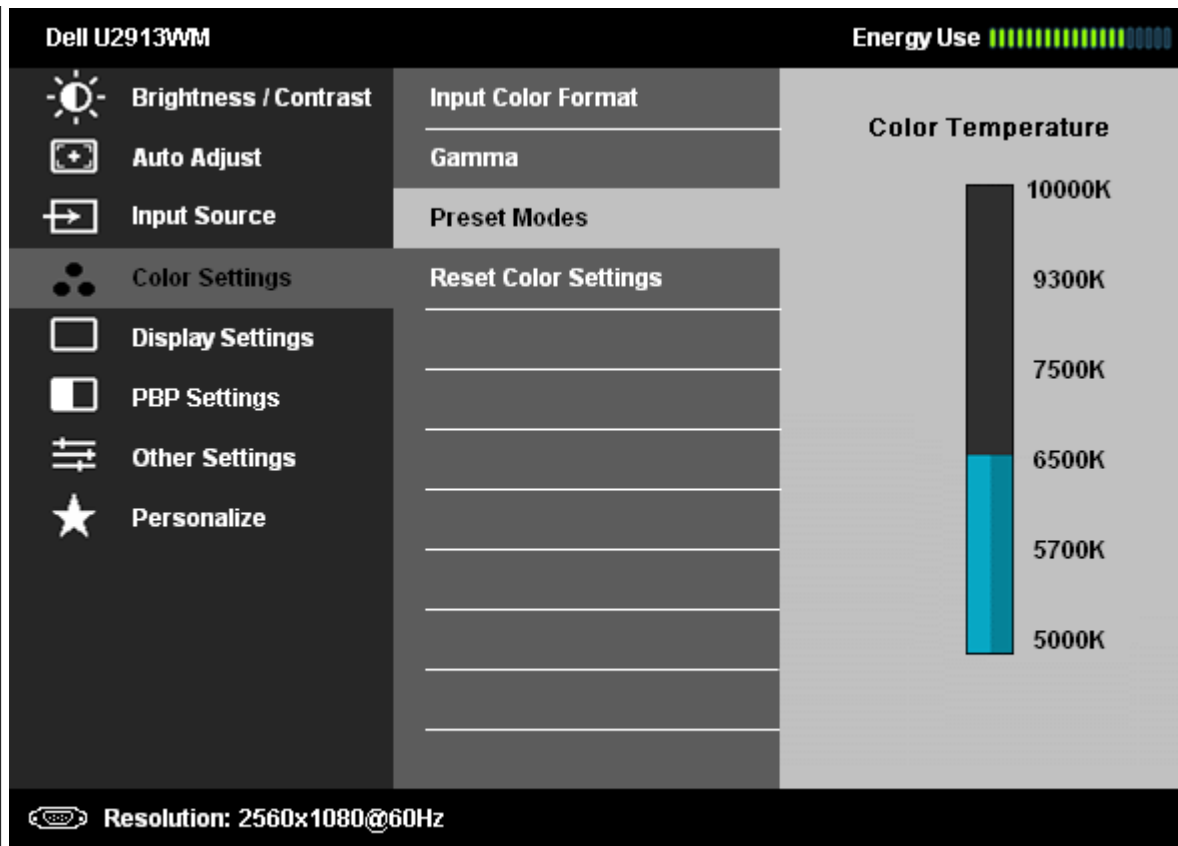

 Resolution: 2560x1080@60Hz





- **sRGB**: Režim na imitovanie 72% farieb NTSC.
- **Vlastné farby**: Umožňuje ručne upraviť nastavenia farieb. Ak chcete upraviť hodnoty červenej, zelenej a modrej farby (Č, Z, M) a vytvoriť vlastný predvolený režim farieb, stlačte tlačidlo  a tlačidlo .

#### Odtieň



Touto funkciou sa môže posúvať farba alebo obraz do zeleného alebo fialového odtieňa. Toto sa používa na úpravu požadovaného odtieňa telovej farby. Ak chcete nastaviť odtieň od „0“ do „100“, stlačte tlačidlo  alebo .

Stlačením tlačidla  zvýšte zelený odtieň obrazu.

Stlačením tlačidla  zvýšte zelený odtieň obrazu.

**POZNÁKA:** Nastavenie odtieňa je dostupné len pre režimy **Filma Hra**.

#### Sýtosť farieb

Pomocou tejto funkcie je možné nastaviť sýtosť farieb obrazu. Ak chcete nastaviť sýtosť od „0“ do „100“, stlačte tlačidlo  alebo .

Stlačením tlačidla  zvýraznite čiernobiely vzhľad obrazu.

Stlačením tlačidla  zvýraznite farebný vzhľad obrazu.

**POZNÁKA:** Nastavenie sýtosti farieb je dostupné len pre režimy **Film** a **Hra**.

#### Resetovanie nastavení farieb

Rastavenia farieb monitora resetujte na nastavenia z výroby.

#### Nastavenia obrazu

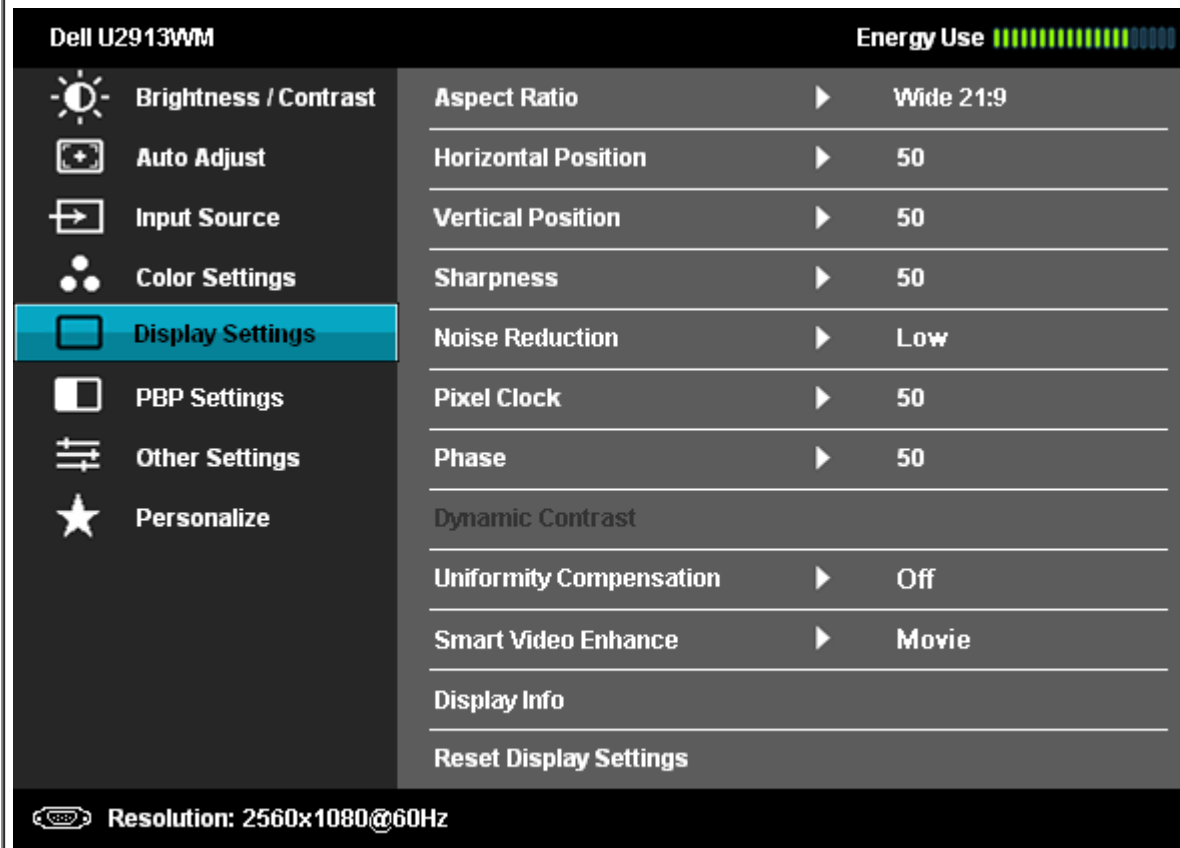

Ak chcete upraviť obraz, zvolte možnosť Nastavenia obrazu.



#### Pomer šírky k výške obrazu

Pomer šírky k výške obrazu nastavte ako pomer šírky 21:9, 16:9, automatickú zmenu veľkosti alebo 1:1.







#### Horizontálna poloha

Akchcete upraviť ľavú a pravú časť obrazu, stlačte tlačidlo  alebo . Minimálna hodnota je „0“ (-). Maximálna hodnota je „100“ (+).

#### Vertikálna poloha

Akchcete upraviť ľavú a pravú časť obrazu, stlačte tlačidlo  alebo . Minimálna hodnota je „0“ (-). Maximálna hodnota je „100“ (+).



	<p>(+).</p> <p><b>POZNÁKA:</b> Nastavenia horizontálnej a zvislej polohy sú dostupné iba pre vstup „VGA“.</p>
<b>Ostrosť</b>	<p>Touto funkciou je možné vytvoriť ostrejší alebo menej kontrastný obraz. Použitie Ak chcete nastaviť ostrosť od „0“ do „100“, stlačte tlačidlo  or .</p>
<b>Zníženie šumu</b>	<p>Zlepšite kvalitu pohybujúceho sa obrazu znížením šumu na okraji obrazu.</p> <p><b>POZNÁKA:</b> Redukcia šumu je k dispozícii len pre režimy Hry a Film.</p>
<b>Pixelové hodiny</b>	<p>Pomocou nastavení fázy a pixelových hodín môžete lepšie nastaviť monitor podľa vášho výberu.</p> <p>Ak chcete obraz upraviť na najvyššiu kvalitu, stlačte tlačidlo  alebo .</p>
<b>Fáza</b>	<p>Ak sa nastavením možnosti Fáza nedosiahnu vyhovujúce výsledky, použite nastavenie možnosti Pixelové hodiny (obyčajné) a potom znovu použite možnosť Fáza (jemné).</p> <p><b>POZNÁKA:</b> Nastavenia pixelových hodín a fázy sú dostupné iba pre vstup „VGA“.</p>
<b>Dynamický kontrast</b>	<p>Funkcia Dynamický kontrast umožňuje nastaviť pomer kontrastu na 2 000 000: 1. Ak chcete funkciu Dynamický kontrast zapnúť alebo vypnúť, stlačte tlačidlo .</p> <p><b>POZNÁKA:</b> Pomocou funkcie Dynamický kontrast sa zvýši kontrast, ak zvolíte režimy <b>Hra</b> a <b>Film</b>.</p>
<b>Uniformity Compensation</b>	<p>Zvoľte nastavenia jasú obrazovky a kompenzácie farebnej rovnomernosti.</p> <p>Uniformity Compensation Funkcia Kompenzácia farebnej rovnomernosti nastavuje rôzne oblasti obrazovky s ohľadom na stred s cieľom dosiahnuť rovnomerný jas a farby na celej obrazovke. Na dosiahnutie optimálneho výkonu obrazovky budú jas a kontrast zablokované pre niektoré prednastavené režimy (Standardný, Teplota farieb), ak je zapnutá funkcia Kompenzácia farebnej rovnomernosti. Keď je zapnutá funkcia Kompenzácia farebnej rovnomernosti, funkciu Energy Smart nemožno aktivovať.</p> <p><b>POZNÁKA:</b> Pri zapnutí funkcie Kompenzácia zjednotenia odporúčame používateľovi použiť výrobné predvolené nastavenie jasú.</p> <p>V prípade iného nastavenia stupňa jasú sa môže správanie zjednotenia odlišovať od údajov v Správe výrobné kalibrácie.</p>
<b>Smart Video Enhance</b>	<p>Ak chcete vybrať funkciu Smart Video Enhance pre „Film“ alebo „Posun farieb“ alebo „Vypnúť“, stlačte tlačidlo .</p> <p>Funkcia Smart Video Enhance automaticky deteguje video (pohyb) v ľubovoľnom okne na obrazovke a vzťahuje sa na zlepšenie obrazu. Zlepšené je len zobrazovacie okno. K dispozícii sú dve rôzne nastavenia zlepšenia:</p> <p>Film - vhodné pre filmy alebo multimediálne videoklipy. Posun - Užívateľsky prispôsobiteľné nastavenie.</p> <p><b>POZNÁKA:</b> Ak je na obrazovke viac aktívnych okien videa, funkcia Smart Video Enhance (SVE)zväčšuje jedno z okien videa (obvykle najväčšie).</p> <p><b>POZNÁKA:</b> Funkcia Smart Video Enhance nie je k dispozícii pre vstup „VG“ (analogový) a v režime Predvoľba hry.</p>

**Zobraziť informácie**

Zobrazuje aktuálne nastavenia monitora.

**Vynulovanie nastavení obrazovky**

Túto možnosť vyberte vtedy, keď chcete obnoviť štandardné nastavenia zobrazenia.







**Nastavenie PBP**

Táto funkcia otvára okno zobrazujúce obraz z iného vstupného zdroja. Taktom môžete súčasne sledovať dva obrazy z rôznych zdrojov.

Pravé okno (vyberte zo vstupného zdroja)	Ľavé okno (vyberte zo zdroja PBP)				
	VGA	DVI	min-DP	DP	HDMI
VGA		√	√	√	√
DVI	√		√	√	X
min-DP	√	√		X	√
DP	√	√	X		√
HDMI	√	X	√	√	

**Doplnková ponuka, keď je zapnutá funkcia PBP**

Dell U2913WM Energy Use 

 <b>Brightness / Contrast</b>  <b>Auto Adjust</b>  <b>Input Source</b>  <b>Color Settings</b>  <b>Display Settings</b> <b>PBP Settings</b>  <b>Other Settings</b>  <b>Personalize</b>	<b>PBP Mode</b>	VGA
	<b>Contrast</b>	<input checked="" type="checkbox"/> <b>DVI-D</b>
		DisplayPort
		Mini DisplayPort
		HDMI

 Resolution: 2560x1080@60Hz



Doplnková ponuka, keď je vypnutá funkcia PBP

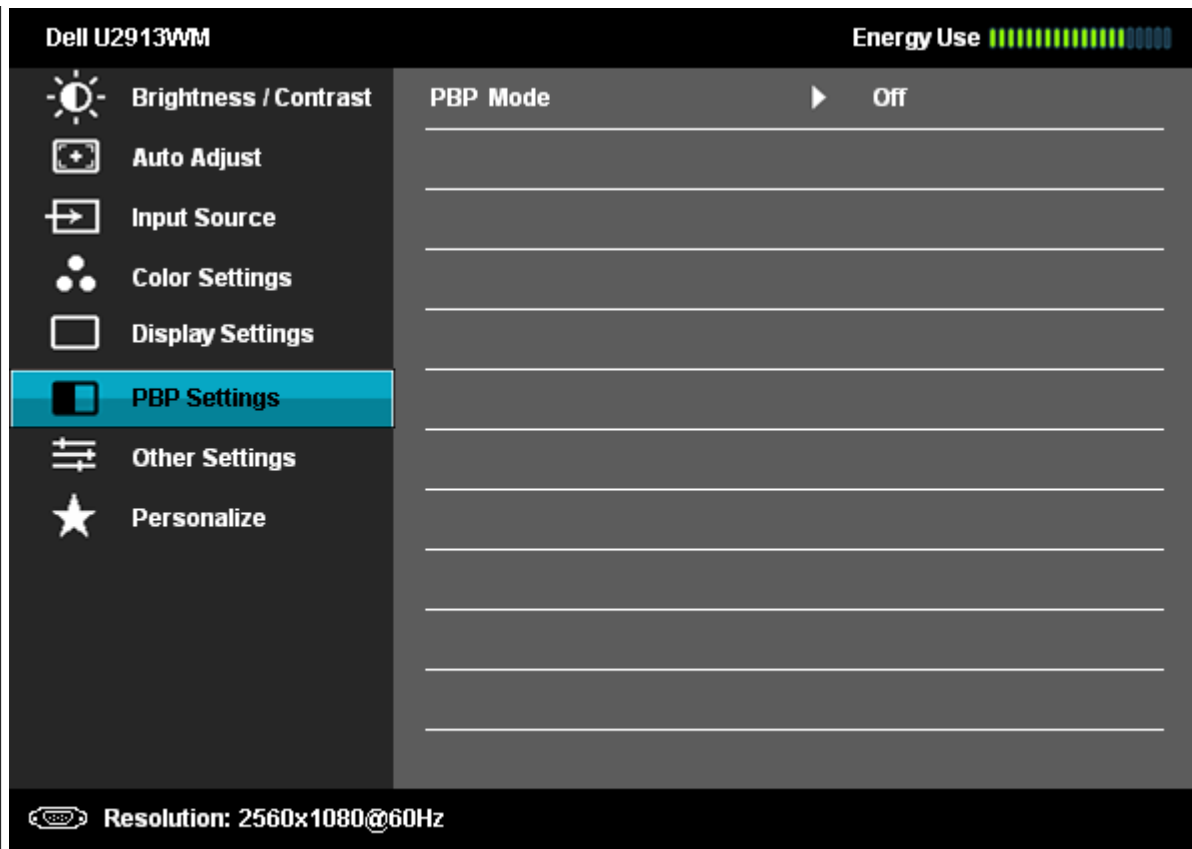

**Režim PBP**

Zapnúť alebo vypnúť funkciu Obraz v obraze(PBP).

Vyberte vstupný signál pre funkciu Obraz v obraze (PBP). (VGA/DVI/DisplayPort/Mini DisplayPort/HDMI).

**Kontrast**





Nastavte kontrast obrazu v režime PBP.

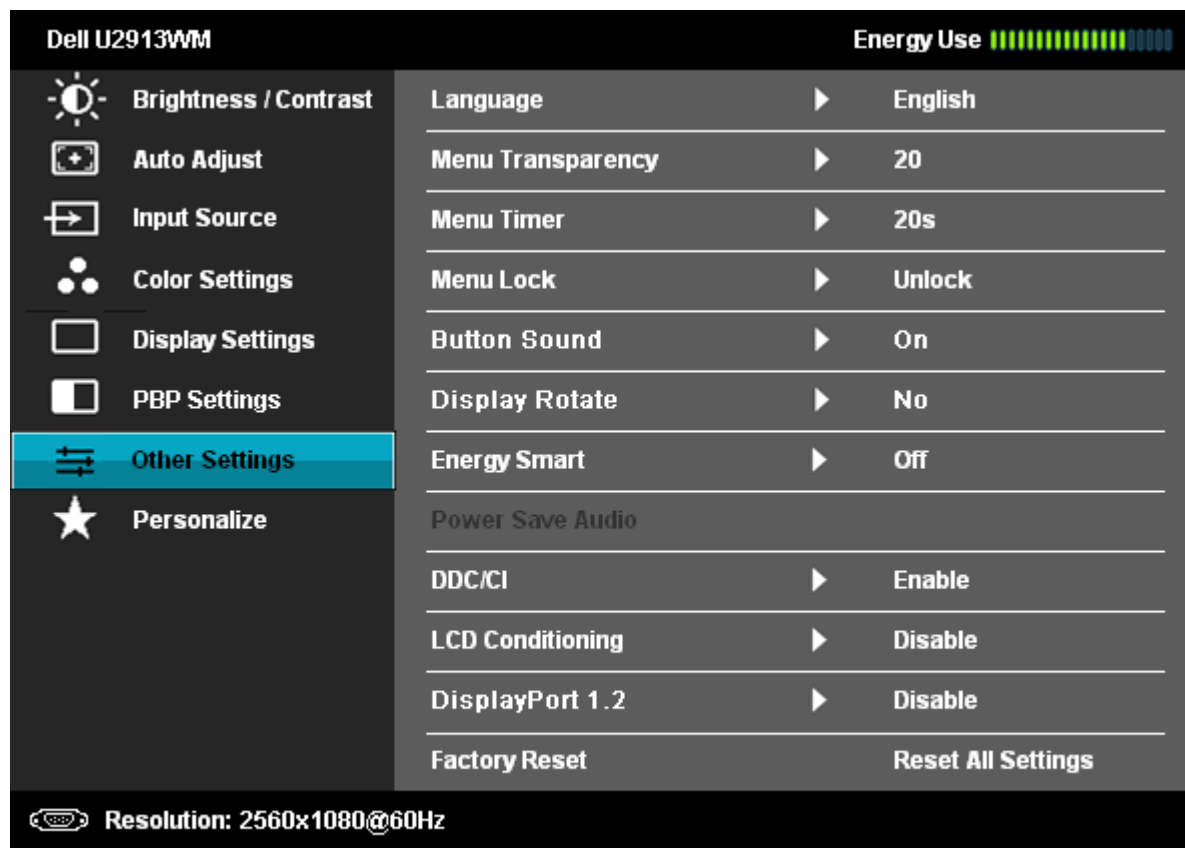

**Ďalšie nastavenia**

Túto možnosť vyberte vtedy, keď chcete upraviť nastavenia ponuky OSD, ako sú jazyky ponuky OSD, dobu, počas ktorej ponuka zostáva na obrazovke, a tak ďalej.

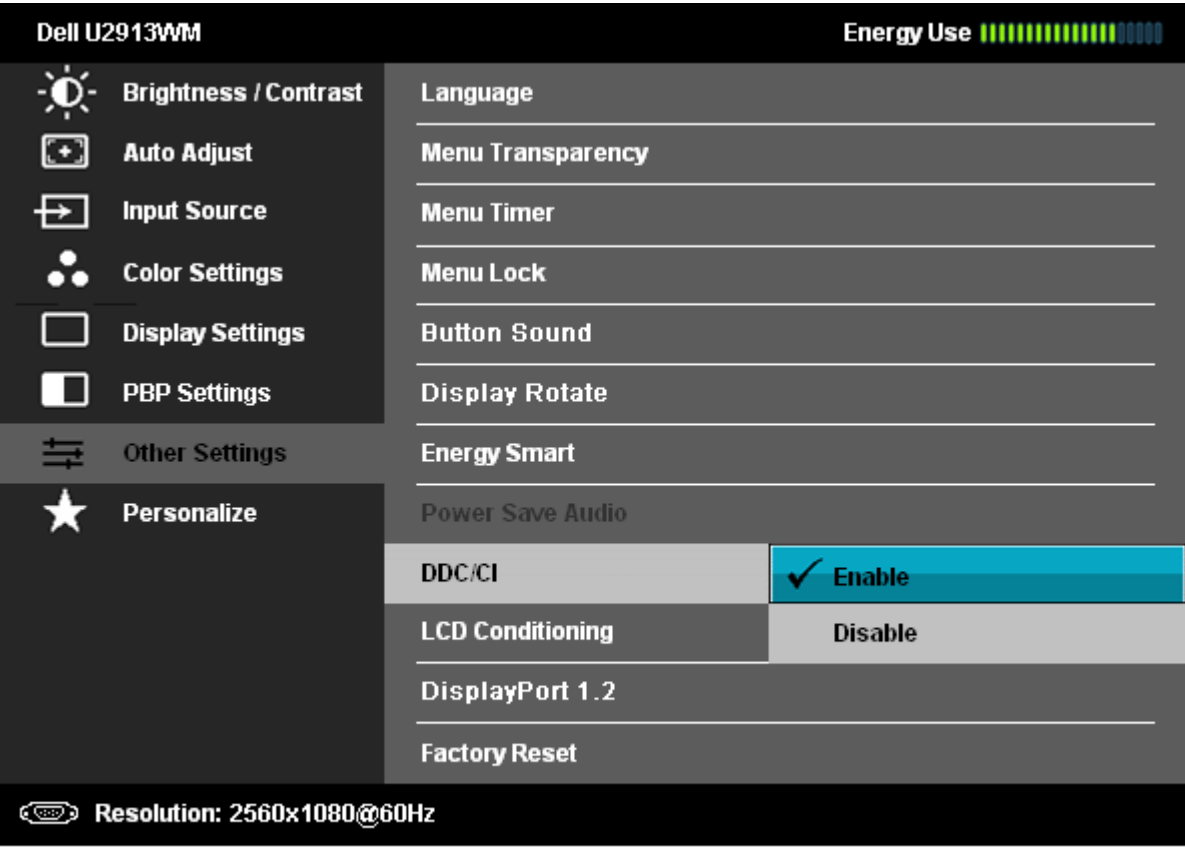

<b>Jazyk</b>	Funkcia Jazyk umožňuje nastaviť zobrazenie ponuky OSD v jednom z ôsmich jazykov (angličtina, španielčina, francúzština, nemčina, japončina, brazílska portugalčina, ruština, zjednodušená čínština).
<b>Priehľadnosť ponuky</b>	Túto možnosť vyberte vtedy, keď chcete zmeniť priehľadnosť ponuky stlačením tlačidiel  a  (Minimálna hodnota: 0 ~ Maximálna hodnota: 100).
<b>Ponuka Časovač</b>	Doba uchovania OSD: Nastavuje dobu, počas ktorej ponuka OSD zostáva aktívna po poslednom stlačení tlačidla. Pomocou tlačidla  or  môžete posuvný ovládač nastaviť v 1-sekundových prírastkoch od 5 do 60 sekúnd.
<b>Ponuka Zámok</b>	Riadi prístup užívateľa k nastaveniam. Keď je zvolená možnosť <b>Zámok</b> , nie sú povolené žiadne užívateľské úpravy. Všetky tlačidlá sú zablokované. <b>POZNÁKA:</b> Funkcia Zámok – Zablockovať buď softvér (v ponuke OSD) alebo hardvér (Stlačte a na 10 sekúnd podržte tlačidlo nad tlačidlom napájania) Funkcia Odblokovať – <b>Len</b> odblokovanie hardvéru (Stlačte a na 10 sekúnd podržte tlačidlo nad tlačidlom napájania)
<b>Zvuk tlačidla</b>	Monitor pípnutie vždy, keď sa v ponuke vyberie nová možnosť. Toto tlačidlo zapína alebo vypína zvuk.

<b>Display Rotate</b>	<p>Tento displej je vybavený senzorom orientácie. Otáčanie displeja z formátu Naležato do 180° otáčania (alebo späť) automaticky podľa toho spustí otáčanie OSD.</p> <p><b>POZNÁKA:</b> Položka Display Rotate je dostupná len vtedy, keď je zapnutá funkcia PBP.</p>
<b>Funkcia Energy Smart</b>	<p>Na zapnutie alebo vypnutie dynamického tmenenia jasů.</p> <p>Ak „zapnete“ funkciu Energy Smart, zaktivuje sa dynamické stmavenie. Ak je funkcia Energy Smart zapnutá, monitor celkovo spotrebuje menej energie, ako keď je funkcia Energy Smart „vypnutá“.</p> <p><b>POZNÁKA:</b> V režime Energy Smart sa ukazovateľ meradla spotreby energie pri prechode zo svetlých do tmavých scén zníži. Ukazovateľ meradla spotreby energie sa pri prechode z tmavých do svetlých scén zvýši.</p>
<b>Power Save Audio</b>	<p><b>Zapnúť</b> alebo <b>vypnúť</b> funkciu Audio Power v úspornom režime.</p>
<b>DDC/CI</b>	<p>Funkcia DDC/CI (Display Data Channel/Command Interface) (Digitálny komunikačný protokol/Príkazové rozhranie) umožňuje nastavovať parametre vášho monitora (jas, vyváženie farieb, atď.) pomocou softvéru, ktorý je nainštalovaný vo vašom počítači. Túto funkciu môžete zablokovať zvolením možnosti „Zablokovať“.</p> <p>Najlepší užívateľský zážitok a optimálny výkon vášho monitora dosiahnete vtedy, keď túto funkciu ponecháte aktivovanú.</p>  <p>The screenshot shows the OSD menu for a Dell U2913WWM monitor. The 'Energy Use' indicator is at the top right. The menu items are: Brightness / Contrast, Auto Adjust, Input Source, Color Settings, Display Settings, PBP Settings, Other Settings, and Personalize. Under 'Personalize', the following options are listed: Language, Menu Transparency, Menu Timer, Menu Lock, Button Sound, Display Rotate, Energy Smart, Power Save Audio, DDC/CI (checked and set to 'Enable'), LCD Conditioning (set to 'Disable'), DisplayPort 1.2, and Factory Reset. At the bottom, the resolution is shown as 2560x1080@60Hz. Navigation arrows are visible at the bottom right of the menu.</p>
<b>Kondicionovanie LCD</b>	<p>Táto funkcia umožňuje znížiť výskyt prípadov zvyškového obrazu na monitore. Spustenie programu môže trvať určitú dobu v závislosti od stupňa zvyškového obrazu. Túto funkciu môžete aktivovať zvolením možnosti „Aktivovať“.</p>

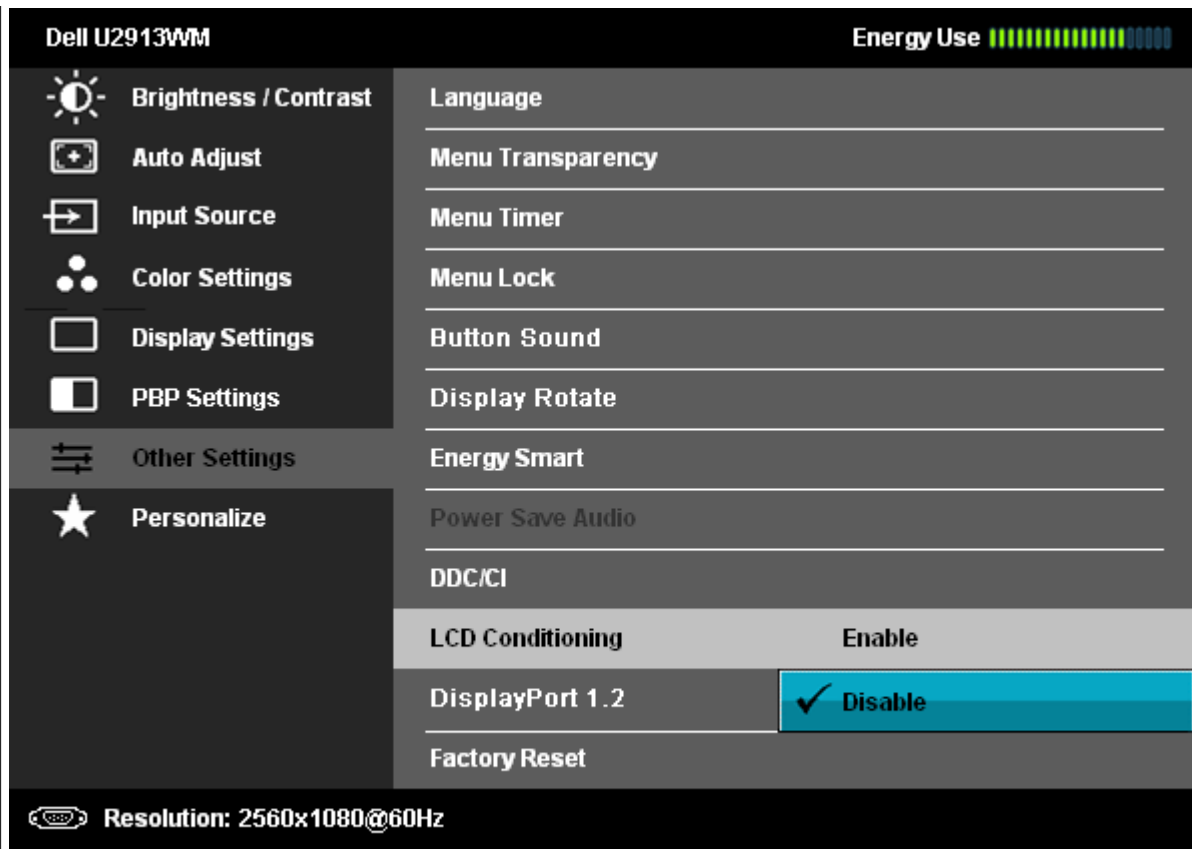

### DisplayPort 1.2

Stlačením tlačidla  zapnete alebo vypnete DisplayPort 1.2.

Ak chcete používať funkciu DP MST (Daisy Chain) alebo HBR2, zapnite funkciu DP1.2.

**POZNÁKA:** Pred výberom DP1.2 sa uistite, že vaša grafická karta podporuje tieto funkcie. Chybné nastavenie môže mať za následok prázdnu obrazovku.

### Resetovanie na nastavenie z výroby

Vynuluje všetky nastavenia OSD na predvolené hodnoty z výroby.



### Prispôbiť

Používateľ môže vyberať režimy „Predvolené“, „Jas/Kontrast“, „Automatické nastavenie“, „Pomer šírky k výške“, „Vstupný zdroj“, a nastaviť ich ako klávesovú skratku.





## Výstražné hlásenia OSD

Ak je aktivovaná funkcia dynamického kontrastu (ručné nastavenie jasú je zablokované v týchto režimoch: Hra a Film).

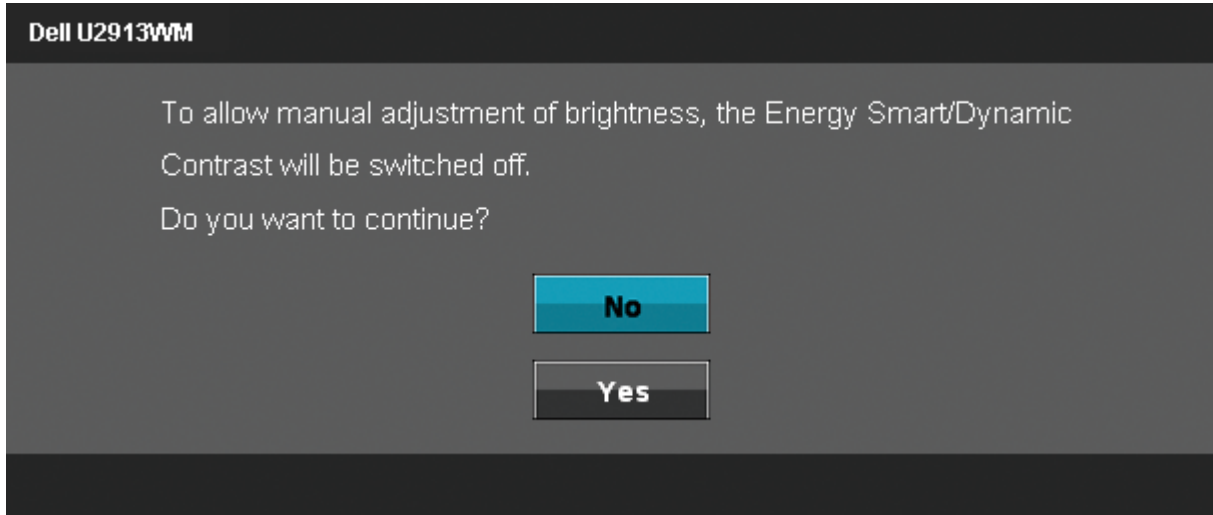

Keď monitor nepodporuje príslušný režim rozlíšenia, zobrazí sa nasledovné hlásenie:

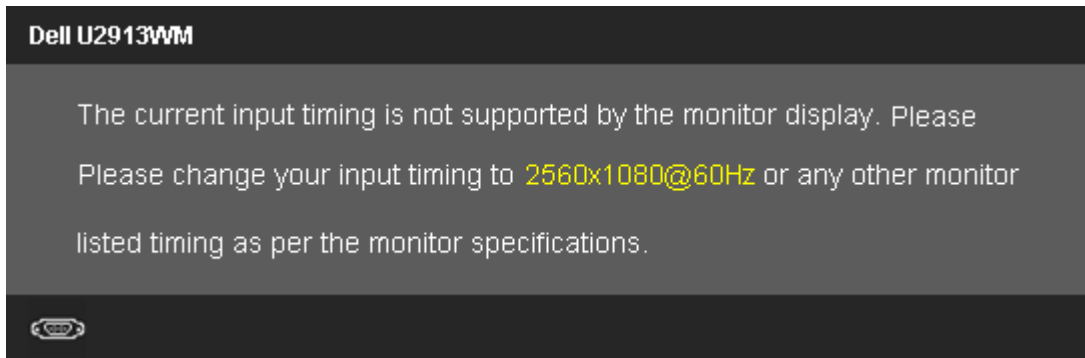

To znamená, že monitor nemôže byť zosynchronizovaný so signálom, ktorý prijíma z počítača. Adresovateľné rozsahy horizontálnej a vertikálnej frekvencie pre tento monitor si pozrite v časti [Technické parametre monitora](#). Odporúčaný režim je 2 560 x 1 080.

Pred zablokovaním funkcie DDC/CI sa zobrazí nasledovné hlásenie.

Dell U2913WM

The function of adjusting display setting using PC application  
will be disabled.

Do you wish to disable DDC/CI function?

No

Yes

Ak monitor prejde do úsporného režimu, zobrazí sa nasledovné hlásenie:

Dell U2913WM

Entering Power Save Mode.



Ak chcete získať prístup do ponuky [OSD](#), zapnite počítač a obnovte prevádzku monitora.

Ak stlačíte ktorékoľvek tlačidlo okrem tlačidla Napájanie, nasledovné hlásenia sa zobrazia v závislosti od vybraného vstupu:

#### **Vstup VGA/DVI-D/DP/HDMI**

Dell U2913WM

There is no signal coming from your computer.

Press any key on the keyboard or move the mouse to wake it up.

If there is no display, press the monitor button now to select the correct  
input source on the On-Screen-Display menu.



Keď je funkcia Uniformity Compensation nastavená na „Kalibrovaná“ alebo „Používateľ“, zablokuje sa ručné nastavenie jasnosti alebo kontrastu.

Dell U2913WM

To allow manual adjustment of brightness, the Energy Smart/Dynamic Contrast will be switched off.

Do you want to continue?

No

Yes

Ak je vybraný niektorý zo vstupov VGA/DVI-D/DisplayPort/mini DisplayPort/HDMI, ale zodpovedajúce káble VGA/DVI-D/DisplayPort/Mini DisplayPort/HDMI nie sú zapojené, zobrazí sa nižšie uvedené pohyblivé dialógové okienko.

Dell U2913WM



No VGA Cable

The display will go into Power Save Mode in 5 minutes

alebo

Dell U2913WM



No DVI-D Cable

The display will go into Power Save Mode in 5 minutes

alebo

Dell U2913WM



No Mini DisplayPort Cable

The display will go into Power Save Mode in 5 minutes

alebo

Dell U2913WM



No DisplayPort Cable

The display will go into Power Save Mode in 5 minutes

alebo

Dell U2913WM



No HDMI Cable

The display will go into Power Save Mode in 5 minutes

Ďalšie informácie si pozrite v časti [Odstraňovanie porúch](#).

## Nastavenie maximálneho rozlíšenia

Ak chcete nastaviť maximálne rozlíšenie pre monitor:

V operačnom systéme Windows Vista® alebo Windows® 7 alebo Windows® 8/Windows® 8.1:

1. Dlaždicové usporiadanie **Desktop (Pracovná plocha)** zvolte na prepínanie do klasickej pracovnej plochy len pre Windows® 8/Windows® 8.1.
2. Pravým tlačidlom kliknite na ikonu Tento počítač a potom kliknite na zložku **Screen Resolution**.
3. Posuvný ovládač posuňte doprava tak, že stlačíte a podržíte ľavé tlačidlo myši a rozlíšenie obrazovky nastavte na **2 560 X 1 080**.

4. Kliknite na tlačidlo **OK**.

V operačnom systéme Windows® 10:

1. Pravým tlačidlom kliknite na pracovnú plochu a kliknite na **nastavenie zobrazenia**.
2. Kliknite na **Advanced display settings (Rozšírené nastavenie zobrazenia)**.
3. Kliknite na rozbaľovací zoznam **Resolution (Rozlíšenie)** a zvolte rozlíšenie **2 560 X 1 080**.
4. Kliknite na **Apply (Použiť)**.

Ak sa vám nezobratí rozlíšenie 2 560 x 1 080 ako voľba, zrejme budete musieť aktualizovať váš grafický ovládač. V závislosti od počítača vykonajte jeden z nasledujúcich postupov:

Ak vlastníte stolný alebo prenosný počítač značky Dell:

- Chodte na internetovú stránku **support.dell.com**, zadajte číslo servisného štítku a pre grafickú kartu si stiahnite najnovší ovládač.

Ak používate počítač inej značky, ako Dell (prenosný alebo stolný):

- Prejdite na stránku technickej podpory pre váš počítač a stiahnite si najnovšie grafické ovládače.
- Prejdite na internetovú stránku grafickej karty a stiahnite si najnovšie grafické ovládače.

---

## **Používanie len zariadenia Dell Soundbar AX510/AX510PA (voliteľné)**

Dell Soundbar je dvojkanálový stereo systém s montážou na ploché displeje značky Dell. Zariadenie Soundbar je vybavené otočným ovládačom Napájanie/Hlasitosť na nastavenie celkového ozvučenia, modrým indikátorom napájania LED a dvoma konektormi na pripojenie slúchadiel.

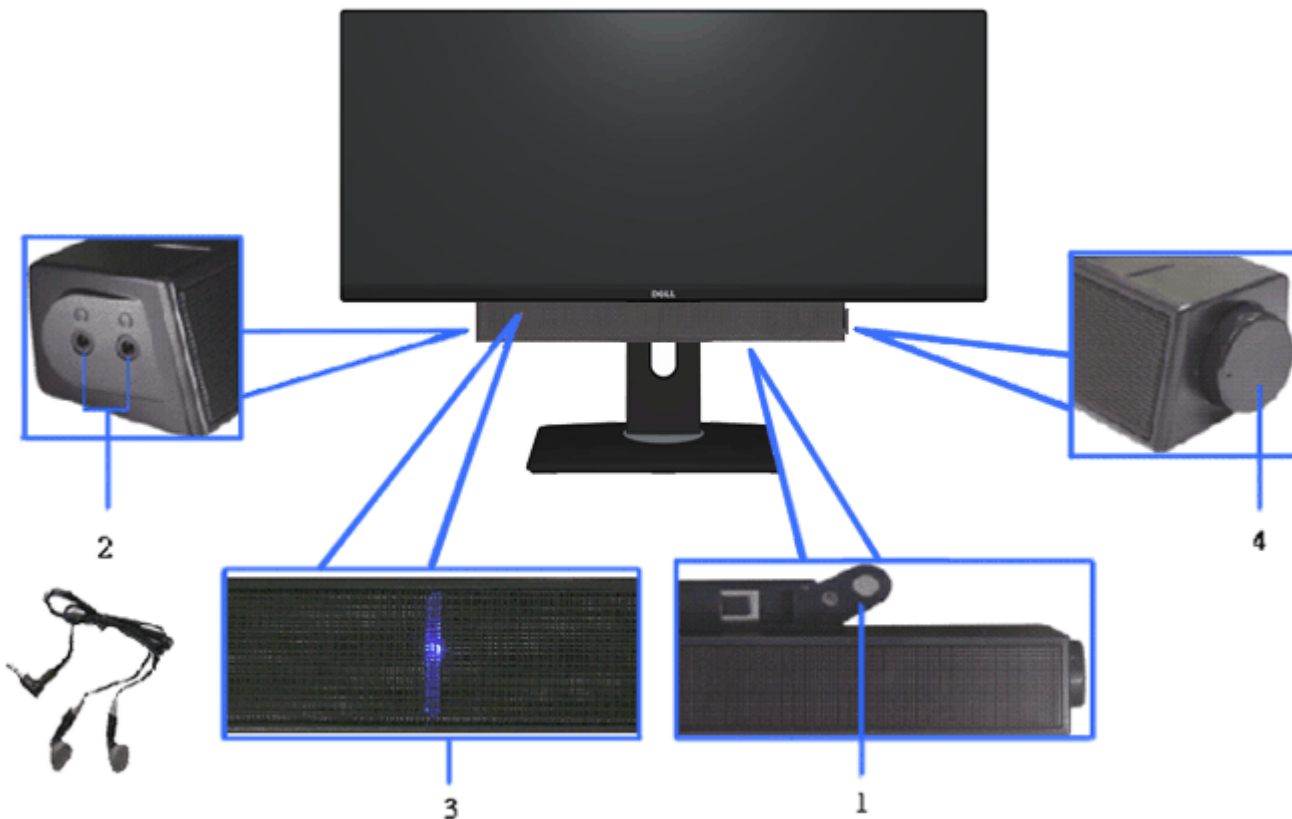

1. Mechanizmus na pripojenie
2. Konektor na pripojenie slúchadiel
3. Indikátor napájania
4. Napájanie/Ovládanie hlasitosti

## Používanie naklonenia, otočenia a vertikálneho vysunutia

**POZNÁKA:** Toto platí pre monitor so stojanom. Keď ste si zakúpili iný stojan, návod na montáž si pozrite v príslušnej príručke na namontovanie stojana.

### Naklonenie, Otočenie

Monitor so vstavaným stojanom môžete nakláňať tak, aby ste získali čo najpohodlnejší uhol pohľadu

### Vertikálne vysunutie

**POZNÁKA:** Stojan sa vysúva vertikálne až 130 mm. Na dolnom obrázku je znázornený spôsob, ako stojan vysunúť vertikálne.

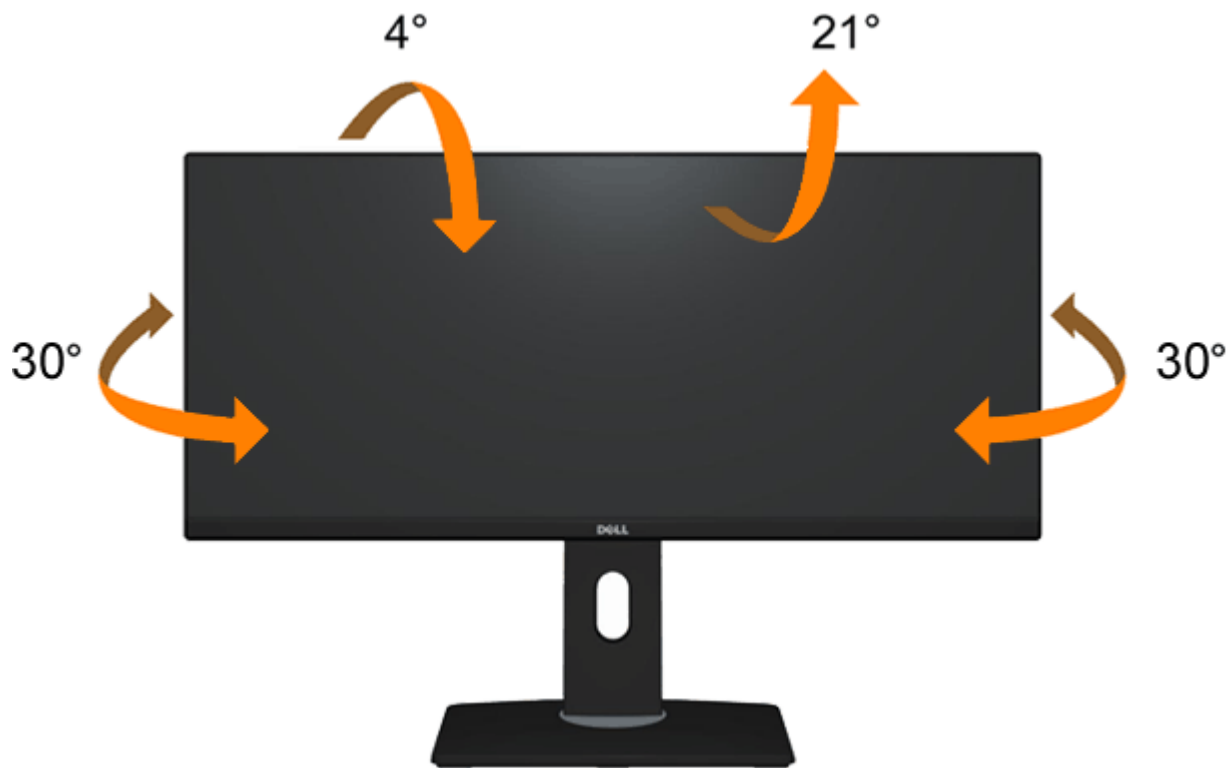

**POZNÁMKA:** Stojan je pri expedovaní z výrobného závodu odpojený od monitora.

[Späť na stránku s obsahom](#)

# Odstraňovanie porúch

## Príručka pre používateľa monitora Dell™ UltraSharp U2913WM

- [Samokontrola](#)
- [Vstavaná diagnostika](#)
- [Bežné poruchy](#)
- [Špecifické poruchy výrobku](#)
- [Špecifické problémy spojené s univerzálnou sériovou zbernicou](#)
- [Problémy spojené so zariadením Dell Soundbar](#)

**⚠ VÝSTRAHA:** Skôr, než začnete vykonávať akékoľvek činnosti podľa tohto odseku, prečítajte si [bezpečnostné pokyny](#).

---

## Samokontrola

Tento monitor je vybavený funkciou Samokontrola, ktorá umožňuje zistiť, či monitor správne funguje. Ak je monitor aj počítač správne zapojený, ale obrazovka zostane tmavá, samokontrolu monitora spustíte podľa nasledujúcich krokov:

1. Vypnite počítač aj monitor.
2. Zo zadnej strany počítača odpojte video kábel. Na zabezpečenie riadnej činnosti samokontroly sa musí zo zadnej strany počítača odpojiť digitálny kábel (biely konektor) aj analógový kábel (modrý konektor).
3. Zapnite monitor.

Ak monitor nesníma obrazový signál, hoci funguje správne, na obrazovke by sa malo zobrazíť pohyblivé dialógové okno (na čiernom pozadí). V režime samokontroly svieti biely indikátor napájania LED. Jedno z dialógových okien sa bude stále pohybovať na obrazovke aj v závislosti od zvoleného vstupu.

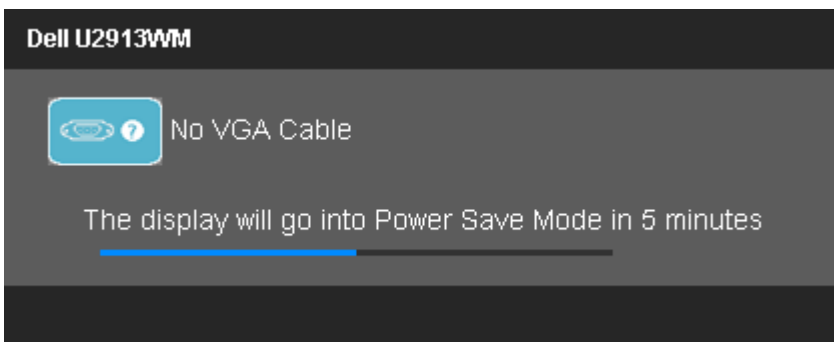

alebo



Dell U2913WM



No DVI-D Cable

The display will go into Power Save Mode in 5 minutes



alebo

Dell U2913WM



No Mini DisplayPort Cable

The display will go into Power Save Mode in 5 minutes



alebo

Dell U2913WM



No DisplayPort Cable

The display will go into Power Save Mode in 5 minutes



alebo

Dell U2913WM



No HDMI Cable

The display will go into Power Save Mode in 5 minutes



4. Toto dialogové okienko sa tiež zobrazí v normálnej prevádzke systému, ak sa odpojí video kábel alebo je poškodený.
5. Monitor vypnite a znovu zapojte video kábel; potom zapnite aj počítač aj monitor.

Ak po vykonaní predchádzajúceho postupu obrazovka monitora zostane prázdna, skontrolujte video ovládač a počítačový systém, pretože váš monitor funguje správne.

## Vstavaná diagnostika

Tento monitor má vstavaný diagnostický nástroj, ktorý vám pomôže určiť, či vyskytnutá abnormalita obrazovky predstavuje vnútorný problém monitora alebo s počítača a grafickej karty.

 **POZNÁKA:** Vstavaný diagnostický nástroj môžete spustiť iba v prípade, keď je video kábel odpojený a monitor je v režime *samokontroly*.

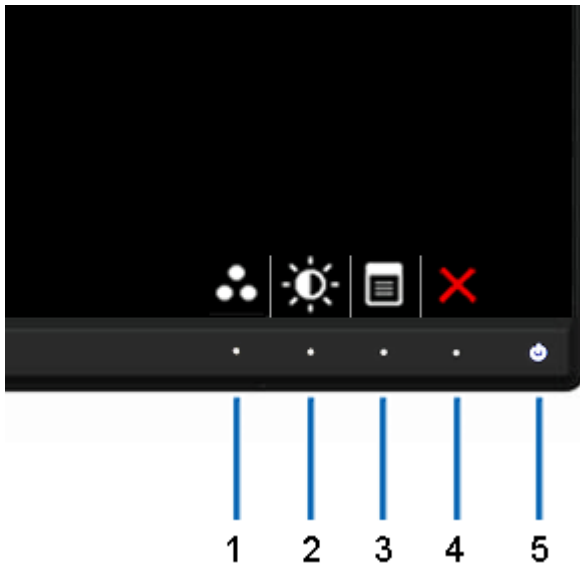

Spustenie vstavanej diagnostiky:

1. Uistite sa, že obrazovka je čistá (na povrchu obrazovky nesmie byť prach).
2. Zo zadnej strany počítača alebo monitora odpojte video kábel(-e). Monitor sa prepne do režimu Samokontrola.
3. Na prednom paneli súčasne stlačte a na 2 sekundy podržte **Tlačidlo 1** a **Tlačidlo 4**. Zobrazí sa šedá obrazovka.
4. Obrazovku starostlivo skontrolujte ohľadne akýchkoľvek abnormalít.
5. Znovu stlačte **tlačidlo č. 4** na prednom paneli. Farba obrazovky sa zmení na červenú.
6. Skontrolujte obrazovku, či nevykazuje žiadne abnormality.
7. Ak chcete skontrolovať zobrazenie na zelenej, modrej, čiernej, bielej a textovej obrazovke, zopakujte kroky č. 5 a 6.

Tento test je skončený, keď sa zobrazí biela obrazovka. Ak chcete ukončiť, znovu stlačte **Tlačidlo 4**.

Pokiaľ sa vstavaným diagnostickým nástrojom nezistia žiadne abnormality na obrazovke, monitor funguje správne. Skontrolujte grafickú kartu a počítač.

## Bežné poruchy

V nasledovnej tabuľke sa uvádzajú všeobecné informácie o bežných problémoch monitora, ktoré sa môžu vyskytnúť, ako aj možné riešenia.

Bežné symptómy	Ako sa prejavujú	Možné riešenia
Žiadny obraz/LED indikátor napájania nesvieti	Žiadny obraz	<ul style="list-style-type: none"><li>• Uistite sa, že video kábel je do monitora a počítača správne zapojený a zaistený.</li><li>• Skontrolujte, či elektrická zásuvka správne funguje tak, že do nej zapojíte iné elektrické zariadenie.</li><li>• Uistite sa, že tlačidlo napájania je úplne stlačené.</li><li>• Uistite sa, že stlačením tlačidla <a href="#">Vybrať vstupný zdroj</a> sa zvolil správny vstupný zdroj.</li></ul>
Žiadny obraz/LED indikátor napájania svieti	Žiadny obraz alebo jas	<ul style="list-style-type: none"><li>• V ponuke OSD nastavte ovládacie prvky jasu a kontrastu.</li><li>• Aktivujte funkciu Samokontrola monitora.</li><li>• Skontrolujte, či kolíky v konektore video kábla nie sú zohnuté alebo poškodené.</li><li>• Spustite vstavanú diagnostiku.</li><li>• Uistite sa, že stlačením tlačidla <a href="#">Vybrať vstupný zdroj</a> sa zvolil správny vstupný zdroj.</li></ul>
Nedostatočné zaostrenie	Obraz je neostrý, rozmazaný alebo sa zdvojuje.	<ul style="list-style-type: none"><li>• V ponuke OSD aktivujte funkciu Automatické nastavenie.</li><li>• V ponuke OSD nastavte ovládacie prvky Fáza a Pixelové hodiny.</li><li>• Odstráňte predlžovacie video káble.</li><li>• Monitor resetujte na nastavenia z výroby.</li><li>• Rozlíšenie obrazu zmeňte na správny pomer strán (16:9).</li></ul>
Obraz kolíše alebo sa trasie	Zvltný obraz alebo nepatrný pohyb	<ul style="list-style-type: none"><li>• V ponuke OSD aktivujte funkciu Automatické nastavenie.</li><li>• V ponuke OSD nastavte ovládacie prvky Fáza a Pixelové hodiny.</li><li>• Monitor resetujte na nastavenia z výroby.</li><li>• Skontrolujte činitele vonkajšieho prostredia.</li><li>• Monitor premiestnite a vyskúšajte v inej miestnosti.</li></ul> <p><b>POZNÁKA:</b> Ak používate pripojenie DVI, na zapojenie musíte použiť kábel Dual Link DVI (dodaný sa spoločne s monitorom). Skontrolujte, či spoje nie sú uvoľnené. V prípade potreby odpojte a znovu zapojte.</p>
Chýbajúce pixely	Na LCD obrazovke sú škvrny	<ul style="list-style-type: none"><li>• Vypnite a zapnite napájanie.</li><li>• Trvalo vypnutý pixel je normálna chyba, ktorá sa môže vyskytovať v technológii LCD.</li><li>• Viac informácií o politike kvality a pixelov spoločnosti Dell si pozrite na internetovej stránke technickej podpory Dell na lokalite: <a href="http://www.dell.com/support/monitors">www.dell.com/support/monitors</a>.</li></ul>
Uviaznuté pixely	Na LCD obrazovke sú jasné škvrny	<ul style="list-style-type: none"><li>• Vypnite a zapnite napájanie.</li><li>• Trvalo vypnutý pixel je normálna chyba, ktorá sa môže vyskytovať v technológii LCD.</li><li>• Viac informácií o politike kvality a pixelov spoločnosti Dell si pozrite na internetovej stránke technickej podpory Dell na lokalite: <a href="http://www.dell.com/support/monitors">www.dell.com/support/monitors</a>.</li></ul>
Problémy spojené s nastavením jasu	Obraz je príliš matný alebo príliš jasný	<ul style="list-style-type: none"><li>• Monitor resetujte na nastavenia z výroby.</li><li>• Z ponuky OSD spustite automatické nastavenie.</li><li>• V ponuke OSD nastavte ovládacie prvky jasu a kontrastu.</li></ul>
Geometrické skreslenie	Obrazovka je nesprávne vystredená	<ul style="list-style-type: none"><li>• Monitor resetujte na nastavenia z výroby.</li><li>• Z ponuky OSD spustite automatické nastavenie.</li><li>• V ponuke OSD nastavte ovládacie prvky horizontálnej a vertikálnej polohy.</li></ul>

		<p><b>POZNÁKA:</b> Úpravy nastavenia polohy sú nedostupné, keď sa používa vstup DVI-D.</p>
Horizontálne/vertikálne čiary	Na obrazovke je jedna alebo viac čiar	<ul style="list-style-type: none"> <li>• Monitor resetujte na nastavenia z výroby.</li> <li>• V ponuke OSD aktivujte funkciu Automatické nastavenie.</li> <li>• V OSD nastavte ovládacie prvky Fáza a Pixelové hodiny.</li> <li>• Spustíte funkciu samokontroly monitora a zistíte, či sa tieto čiary objavujú aj v režime samokontroly.</li> <li>• Skontrolujte, či kolíky v konektore video kábla nie sú zohnuté alebo poškodené.</li> <li>• Spustíte vstavanú diagnostiku.</li> </ul> <p><b>POZNÁKA:</b> Nastavenia pixelových hodín a fázy sú nedostupné, keď sa používa vstup DVI-D.  <b>POZNÁKA:</b> Ak používate pripojenie DVI, na zapojenie musíte použiť kábel Dual Link DVI (dodaný sa spoločne s monitorom).  Skontrolujte, či spoje nie sú uvoľnené. V prípade potreby odpojte a znovu zapojte.</p>
Problémy spojené so synchronizáciou	Obrazovka je rozhádzaná alebo sa javí ako rozpoltená	<ul style="list-style-type: none"> <li>• Monitor resetujte na nastavenia z výroby.</li> <li>• V ponuke OSD aktivujte funkciu Automatické nastavenie.</li> <li>• V OSD nastavte ovládacie prvky Fáza a Pixelové hodiny.</li> <li>• Spustíte funkciu samokontroly monitora a zistíte, či sa rozhádzaná obrazovka objavuje aj v režime samokontroly.</li> <li>• Skontrolujte, či kolíky v konektore video kábla nie sú zohnuté alebo poškodené.</li> <li>• Počítač reštartujte v <i>núdzovom režime</i>.</li> </ul> <p><b>POZNÁKA:</b> Ak používate pripojenie DVI, na zapojenie musíte použiť kábel Dual Link DVI (dodaný sa spoločne s monitorom).  Skontrolujte, či spoje nie sú uvoľnené. V prípade potreby odpojte a znovu zapojte.</p>
Problémy spojené s bezpečnosťou	Viditeľné znaky dymu alebo iskier	<ul style="list-style-type: none"> <li>• Nevykonávajte žiadne opatrenia na odstraňovanie porúch.</li> <li>• Okamžite sa spojte s obchodným zastúpením spoločnosti Dell.</li> </ul>
Občasné problémy	Monitor sa občas zapína a vypína	<ul style="list-style-type: none"> <li>• Uistite sa, že video kábel je do monitora a počítača správne zapojený a zaistený.</li> <li>• Monitor resetujte na nastavenia z výroby.</li> <li>• Spustíte funkciu samokontroly monitora a zistíte, či sa tento občasný problém objavuje aj v režime samokontroly.</li> </ul>
Chýba farba	Chýba farba obrazu	<ul style="list-style-type: none"> <li>• Aktivujte funkciu Samokontrola monitora.</li> <li>• Uistite sa, že video kábel je do monitora a počítača správne zapojený a zaistený.</li> <li>• Skontrolujte, či kolíky v konektore video kábla nie sú zohnuté alebo poškodené.</li> </ul>
Nesprávna farba	Nízka kvalita farieb obrazu	<ul style="list-style-type: none"> <li>• V ponuke OSD Nastavenia farieb zmeňte režim Nastavenie farieb na Grafika alebo Obraz v závislosti na aplikácii.</li> <li>• V ponuke OSD vojdite do možnosti Nastavenia farieb a skúste iné nastavenia predvolených farieb. Ak je vypnutá funkcia Správa farieb, v ponuke OSD Nastavenia farieb upravte hodnotu Č/Z/M.</li> <li>• V možnosti Rozšírené nastavenie v ponuke OSD zmeňte vstupný formát farieb na PC RGB alebo YPbPr.</li> <li>• Spustíte vstavanú diagnostiku.</li> </ul>
Na monitore zostal dlhú dobu zvyškový obraz zo statického obrazu.	Na obrazovke sa objavuje slabý tieň zobrazeného statického obrazu.	<ul style="list-style-type: none"> <li>• Pomocou funkcie Správa napájania vypnite monitor vždy, keď sa práve nepoužíva (viac informácií si pozrite v časti <a href="#">Režimy správy napájania</a>).</li> <li>• Prípadne môžete použiť dynamicky sa meniaci šetrič obrazovky.</li> </ul>

# Špecifické poruchy výrobu

Špecifické symptómy	Ako sa prejavujú	Možné riešenia
Obraz na obrazovke je príliš malý	Obraz je na obrazovke umiestnený v strede, ale nevyplňa celú plochu zobrazenia.	<ul style="list-style-type: none"><li>• V ponuke OSD vojdite do možnosti Nastavenie obrazu a skontrolujte nastavenie zmeny mierky.</li><li>• Monitor resetujte na nastavenia z výroby.</li></ul>
Monitor nemožno nastaviť pomocou tlačidiel na prednom paneli.	Na obrazovke sa nezobrazuje ponuka OSD.	<ul style="list-style-type: none"><li>• Monitor vypnite, napájací kábel odpojte a znovu zapojte a potom monitor zapnite.</li><li>• Skontrolujte, či je ponuka OSD zablokovaná. Ak áno, ponuku odblokujete tak, že stlačíte a na 10 sekúnd podržíte tlačidlo nad tlačidlom napájania. Pozri ponuku <a href="#">Zámok</a>.</li></ul>
Pri stláčaní používateľských ovládacích prvkov nie je žiadny vstupný signál.	Žiadny obraz, svieti zelený svetelný indikátor LED. Keď sa stlačí tlačidlo „+“, „-“ alebo „Ponuka“, zobrazí sa hlásenie „Žiadny vstupný signál S-VGA“ alebo „Žiadny kompozitný vstupný signál“ alebo „Žiadny komponentný vstupný signál“.	<ul style="list-style-type: none"><li>• Skontrolujte zdroj signálu. Posunutím myši alebo stlačením ktoréhokoľvek tlačidla na klávesnici sa uistite, že počítač nie je prepnutý do úsporného režimu.</li><li>• Skontrolujte, či je zdroj obrazu prepnutý na S-Video, Kompozitný alebo Komponentný a či sa prehrávajú video médiá.</li><li>• Skontrolujte, či je signálny kábel riadne pripojený a zaistený. V prípade potreby signálny kábel odpojte a znovu zapojte.</li><li>• Resetujte počítač alebo video prehrávač.</li></ul>
Obraz nevyplňa celú obrazovku.	Obraz nevyplňa výšku alebo šírku obrazovky.	<ul style="list-style-type: none"><li>• Monitor môže vzhľadom k rôznym formátom obrazu (pomer strán) DVD zobrazovať na celú obrazovku.</li><li>• Spustite vstavanú diagnostiku.</li><li>• V HDMI môže byť grafická karta niekedy podsnímaná/presnímaná, takže nebudete mať celú obrazovku, ale namiesto toho budú na všetkých 4 stranách obrazovky čierne pásy. Používateľ musí na odstránenie tohto problému v možnosti Grafika nastaviť % presnímania/podsnímania.</li></ul>



**POZNÁKA:** Ak je vybraný režim DVI-D/DP/mDP/HDMI, funkcia **Automatické nastavenie** nebude dostupná.

## Problémy spojené s univerzálnou sériovou zbernicou (USB)

Špecifické symptómy	Ako sa prejavujú	Možné riešenia
Rozhranie USB nefunguje	Periférne zariadenia USB nefungujú.	<ul style="list-style-type: none"><li>• Skontrolujte, či je monitor zapnutý.</li><li>• Napájací kábel znovu zapojte do počítača.</li><li>• Znovu pripojte periférne zariadenia USB (vstupný konektor).</li><li>• Monitor vypnite a potom znovu zapnite.</li><li>• Reštartujte počítač.</li><li>• Niektoré zariadenia USB, ako napríklad externý prenosný pevný disk, si vyžadujú elektrický prúd s vyššou frekvenciou; zariadenie zapojte priamo do počítačového systému.</li></ul>
Rýchlosť USB 3.0 je nízka	Vysokorýchlostné periférne zariadenia USB 3,0 sú pomalé alebo vôbec nefungujú.	<ul style="list-style-type: none"><li>• Skontrolujte, či váš počítač podporuje USB 3.0.</li><li>• Niektoré počítače majú namontovaný aj port USB 3.0 aj port USB 2.0. Uistite sa, že sa používa správny port USB.</li><li>• Napájací kábel znovu zapojte do počítača.</li><li>• Znovu pripojte periférne zariadenia USB (vstupný konektor).</li><li>• Reštartujte počítač.</li></ul>

# Dell™ Soundbar Poruchy

Bežné symptómy	Ako sa prejavujú	Možné riešenia
Nepočuť žiadny zvuk	Do zariadenia Soundbar sa neprivádza elektrický prúd - nesvieti indikátor napájania	<ul style="list-style-type: none"> <li>Otočný ovládač Napájanie/Hlasitosť na zariadení Soundbar otočte doprava do strednej polohy; skontrolujte, či na prednom paneli zariadenia Soundbar svieti indikátor napájania (modrá LED dióda).</li> <li>Uistite sa, že napájací kábel zariadenia Soundbar je zapojený do adaptéra.</li> </ul>
Nepočuť žiadny zvuk	Zariadenie Soundbar je zapnuté - svieti indikátor napájania	<ul style="list-style-type: none"> <li>Kábel pre vstup zvuku zapojte do výstupného konektora zvuku v počítači.</li> <li>Všetky ovládacie prvky hlasitosti vo Windows nastavte na maximálne hodnoty.</li> <li>Spustite prehrávanie hudby z počítača (zvukový disk CD alebo MP3).</li> <li>Otočný ovládač Napájanie/Hlasitosť na zariadení Soundbar otočte doprava na nastavenie vyššej hlasitosti.</li> <li>Očistite a znovu zapojte vstupný konektor zvuku.</li> <li>Zariadenie Soundbar odskúšajte pomocou iného zdroja zvuku (napríklad prenosný CD prehrávač).</li> </ul>
Skreslený zvuk	Zvuková karta v počítači sa používa ako zdroj zvuku	<ul style="list-style-type: none"> <li>Odstráňte všetky prekážky medzi zariadením Soundbar a používateľom.</li> <li>Uistite sa, že konektor zvukového kábla je úplne zasunutý do konektora zvukovej karty.</li> <li>Všetky ovládacie prvky hlasitosti vo Windows nastavte do strednej polohy.</li> <li>Znížte hlasitosť zvukového zariadenia.</li> <li>Otočný ovládač Napájanie/Hlasitosť na zariadení Soundbar otočte doľava na nastavenie nižšej hlasitosti.</li> <li>Očistite a znovu zapojte vstupný konektor zvuku.</li> <li>Vyriešte problém spojený so zvukovou kartou v počítači.</li> <li>Zariadenie Soundbar odskúšajte pomocou iného zdroja zvuku (napríklad prenosný CD prehrávač).</li> </ul>
Skreslený zvuk	Používa sa iný zdroj zvuku	<ul style="list-style-type: none"> <li>Odstráňte všetky prekážky medzi zariadením Soundbar a používateľom.</li> <li>Uistite sa, že konektor zvukového kábla je úplne zasunutý do konektora vo zvukovom zdroji.</li> <li>Znížte hlasitosť zvukového zariadenia.</li> <li>Otočný ovládač Napájanie/Hlasitosť na zariadení Soundbar otočte doľava na nastavenie nižšej hlasitosti.</li> <li>Očistite a znovu zapojte vstupný konektor zvuku.</li> </ul>
Nevyvážený výstup zvuku	Zvuk vychádza len z jednej strany zariadenia Soundbar	<ul style="list-style-type: none"> <li>Odstráňte všetky prekážky medzi zariadením Soundbar a používateľom.</li> <li>Uistite sa, že konektor zvukového kábla je úplne zasunutý do konektora zvukovej karty alebo zvukového zdroja.</li> <li>Všetky ovládacie prvky na vyváženie zvuku vo Windows (L-P) nastavte do ich stredných polôh.</li> <li>Očistite a znovu zapojte vstupný konektor zvuku.</li> <li>Vyriešte problém spojený so zvukovou kartou v počítači.</li> <li>Zariadenie Soundbar odskúšajte pomocou iného zdroja zvuku (napríklad prenosný CD prehrávač).</li> </ul>
Nízka hlasitosť	Hlasitosť je príliš nízka	<ul style="list-style-type: none"> <li>Odstráňte všetky prekážky medzi zariadením Soundbar a používateľom.</li> <li>Otočný ovládač Napájanie/Hlasitosť na zariadení Soundbar otočte doprava na nastavenie maximálnej hlasitosti.</li> <li>Všetky ovládacie prvky hlasitosti vo Windows nastavte na maximálne hodnoty.</li> <li>Zvýšte hlasitosť zvukového zariadenia.</li> <li>Zariadenie Soundbar odskúšajte pomocou iného zdroja zvuku (napríklad prenosný CD prehrávač).</li> </ul>

# Príloha

## Príručka pre používateľa monitora Dell™ UltraSharp U2913WM

- [Bezpečnostné pokyny](#)
- [Oznamy FCC \(len pre USA\) a ďalšie informácie o právnych predpisoch](#)
- [Kontaktovanie spoločnosti Dell](#)

---

## **VÝSTRAHA: Bezpečnostné pokyny**

 **VÝSTRAHA:** Používanie ovládacích prvkov, nastavení alebo postupov, ktoré sa v tejto dokumentácii neuvádzajú, môže mať za následok nebezpečenstvo úrazu elektrickým prúdom alebo mechanické poškodenie.

Informácie týkajúce sa bezpečnostných pokynov si pozrite v časti Informácie týkajúce sa bezpečnosti, prostredia a predpisov (SERI).

---

## **Oznamy FCC (len pre USA) a ďalšie informácie týkajúce sa právnych predpisov**

Oznámenia FCC a ďalšie informácie týkajúce sa právnych predpisov nájdete na internetovej stránke pre súlad s právnymi predpismi na lokalite [www.dell.com/regulatory\\_compliance](http://www.dell.com/regulatory_compliance).

---

## **Kontaktovanie spoločnosti Dell**

Zákazníci v Spojených štátoch amerických môžu volať na číslo **800-WWW-DELL (800-999-3355)**.

 **POZNÁMKA:** Ak nemáte aktívne internetové pripojenie, kontaktné informácie môžete nájsť na objednávke, faktúre, dodacom liste, účtenke alebo v katalógu výrobkov spoločnosti Dell.

**Spoločnosť Dell poskytuje niekoľko online a telefónnych možností podpory a služieb. Dostupnosť sa líši podľa krajiny a produktu a niektoré služby nemusia byť vo vašej oblasti dostupné.**

**Ak chcete získať on-line obsah pomoci pre monitor:**

1. Navštívte internetovú stránku [www.dell.com/support/monitors](http://www.dell.com/support/monitors).

**Ak chcete kontaktovať spoločnosť Dell ohľadom odbytu, technickej podpory, alebo zákazníckeho servisu pri riešení problémov:**

1. Navštívte internetovú stránku [support.dell.com](http://support.dell.com).

2. Svoju krajinu a región si vyhľadajte v rozbaľovacej ponuke **Vybrať krajinu/región** v spodnej časti tejto stránky.
  3. Kliknite na možnosť **Kontaktujte nás** v ľavej časti tejto stránky.
  4. Podľa potreby vyberte vhodnú službu alebo odkaz na technickú podporu.
  5. Vyberte spôsob kontaktovania spoločnosti Dell, ktorý vám vyhovuje.
- 

[Späť na stránku s obsahom](#)



[Späť na stránku s obsahom](#)

# Zostavenie monitora

Monitor Dell™ UltraSharp U2913WM

---

## Ak vlastníte stolný počítač Dell™ alebo prenosný počítač Dell™ s pripojením na internet

1. Chodte na internetovú stránku na lokalite **http://support.dell.com**, zadajte číslo servisného štítku a pre grafickú kartu si stiahnite najnovší ovládač.
2. Po nainštalovaní ovládačov pre grafický adaptér sa znovu pokúste nastaviť rozlíšenie na **2 560 X 1 080**.

 **POZNÁKA:** Ak sa vám nedarí nastaviť rozlíšenie na 2 560 x 1 080, obráťte sa na obchodné zastúpenie Dell™ a informujte sa na grafický adaptér, ktorý podporuje tieto rozlíšenia.

---

[Späť na stránku s obsahom](#)

# Zostavenie monitora

Monitor Dell™ UltraSharp U2913WM

---

## Ak vlastníte inú značku stolného a prenosného počítača alebo grafickej karty, ako Dell™.

V operačnom systéme Windows Vista® alebo Windows® 7 alebo Windows® 8/Windows® 8.1:

1. Dlaždicové usporiadanie **Desktop (Pracovná plocha)** zvolte na prepínanie do klasickej pracovnej plochy len pre Windows® 8/Windows® 8.1.
2. Pravým tlačidlom kliknite na ikonu Tento počítač a potom kliknite na zložku **Individuálne prispôbenie**.
3. Kliknite na možnosť **Zmeniť nastavenia displeja**.
4. Kliknite na možnosť **Rozšírené nastavenia**.
5. V zozname v hornej časti okna označte dodávateľa svojho grafického ovládača (napríklad NVIDIA, ATI, Intel a podobne).
6. Aktualizovaný ovládač si pozrite na internetových stránkach dodávateľa grafickej karty (napríklad <http://www.ATI.com> alebo <http://www.NVIDIA.com>).
7. Po nainštalovaní ovládačov pre grafický adaptér sa znovu pokúste nastaviť rozlíšenie na **2 560 x 1 080** .

V operačnom systéme Windows® 10:

1. Pravým tlačidlom kliknite na pracovnú plochu a kliknite na **nastavenie zobrazenia**.
2. Kliknite na **Advanced display settings (Rozšírené nastavenie zobrazenia)**.
3. Kliknite na možnosť **Display adapter properties (Vlastnosti grafického adaptér)**.
4. V zozname v hornej časti okna označte dodávateľa svojho grafického ovládača (napríklad NVIDIA, ATI, Intel a podobne).
5. Aktualizovaný ovládač si pozrite na internetových stránkach dodávateľa grafickej karty (napríklad <http://www.ATI.com> alebo <http://www.NVIDIA.com>).
6. Po nainštalovaní ovládačov pre grafický adaptér sa znovu pokúste nastaviť rozlíšenie na **2 560 x 1 080** .

 **POZNÁKA:** Ak sa vám nedarí nastaviť rozlíšenie na **2 560 x 1 080**, obráťte sa na výrobcu počítača alebo zvažte zakúpenie grafického adaptéra, ktorý podporuje rozlíšenie obrazu **2 560 x 1 080**.

---